

Attefallshuset Exclusive 1E2

Planritning

Bygghandling

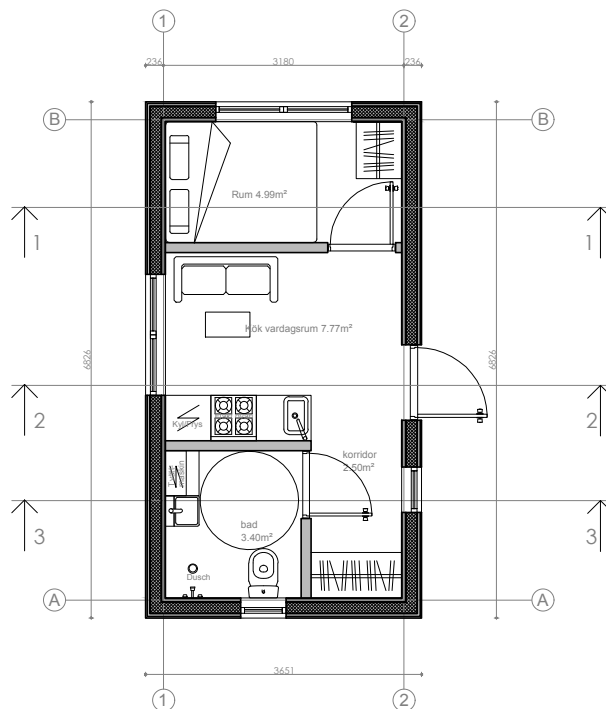

Fastighetsbeteckning

ANMÄRKNINGAR:

1. ±0,000 befintlig markyta höjd.
2. Dimensioner i millimeter, höjd - i meter
3. Ej skalenlig
4. Ej bygghandlingar
5. Äganderätten av dessa ritningar tillhör Attefallsverket.se

 <p>Vi bygger ditt nyckelfärdiga Attefallshus!</p>			Attefallshus Sverige AB Orgnr: 559003-4426 Adress: Stockholm/Sverige Telefon: 08-384380 E. post: info@attefallsverket.se		OBJEKT: Attefallshuset Exclusive 1E2		
Arkitekt	LS	Lukas Senkus		TEGN:			
Designer	FY	Ferhat Yildiz					
Konstruktör	MS	Marius Smidtas					
ETAPP	BYGGMÄSTARE: Attefallshus Sverige AB			MÄRKE: Uppdaterad: 2017-04-06			
TDP						Ark	Totalt
						1	9

Attefallshuset Exclusive 1E2

Takritning

Bygghandling

Attefallsverket

Vi bygger ditt nyckelfärdiga Attefallshus!

Fastighetsbeteckning

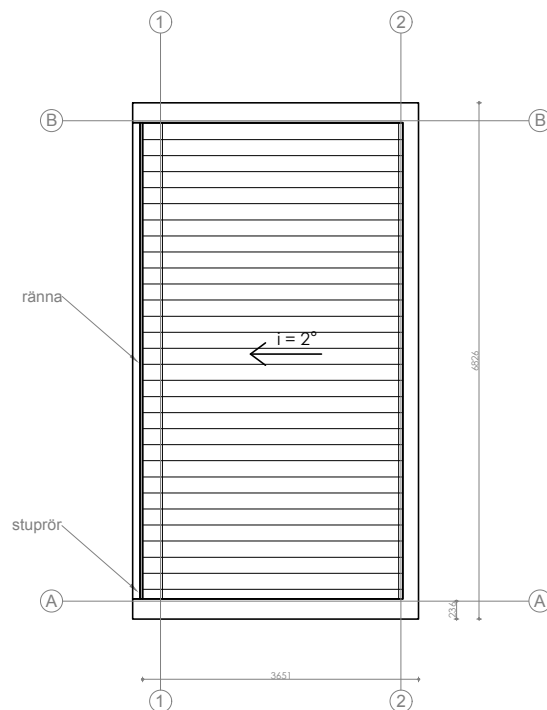

ANMÄRKNINGAR:

1. ±0,000 befintlig markyta höjd.
2. Dimensioner i millimeter, höjd - i meter
3. Ej skalenlig
4. Ej bygghandlingar
5. Äganderätten av dessa ritningar tillhör Attefallsverket.se

 Vi bygger ditt nyckelfärdiga Attefallshus!			Attefallshus Sverige AB Orgnr: 559003-4426 Adress: Stockholm/Sverige Telefon: 08-384380 E. post: info@attefallsverket.se		OBJEKT: Attefallshuset Exclusive 1E2	
			Arkitekt	LS	Lukas Senkus	
Designer	FY	Ferhat Yildiz				
Konstruktör	MS	Marius Smidtas				
ETAPP	BYGGMÄSTARE: Attefallshus Sverige AB			MÄRKE: Uppdaterad: 2017-04-06		
TDP				Ark	Totalt	
				2	9	

Attefallshuset Exclusive 1E2

Sektionritning 1-1

Bygghandling



Fastighetsbeteckning

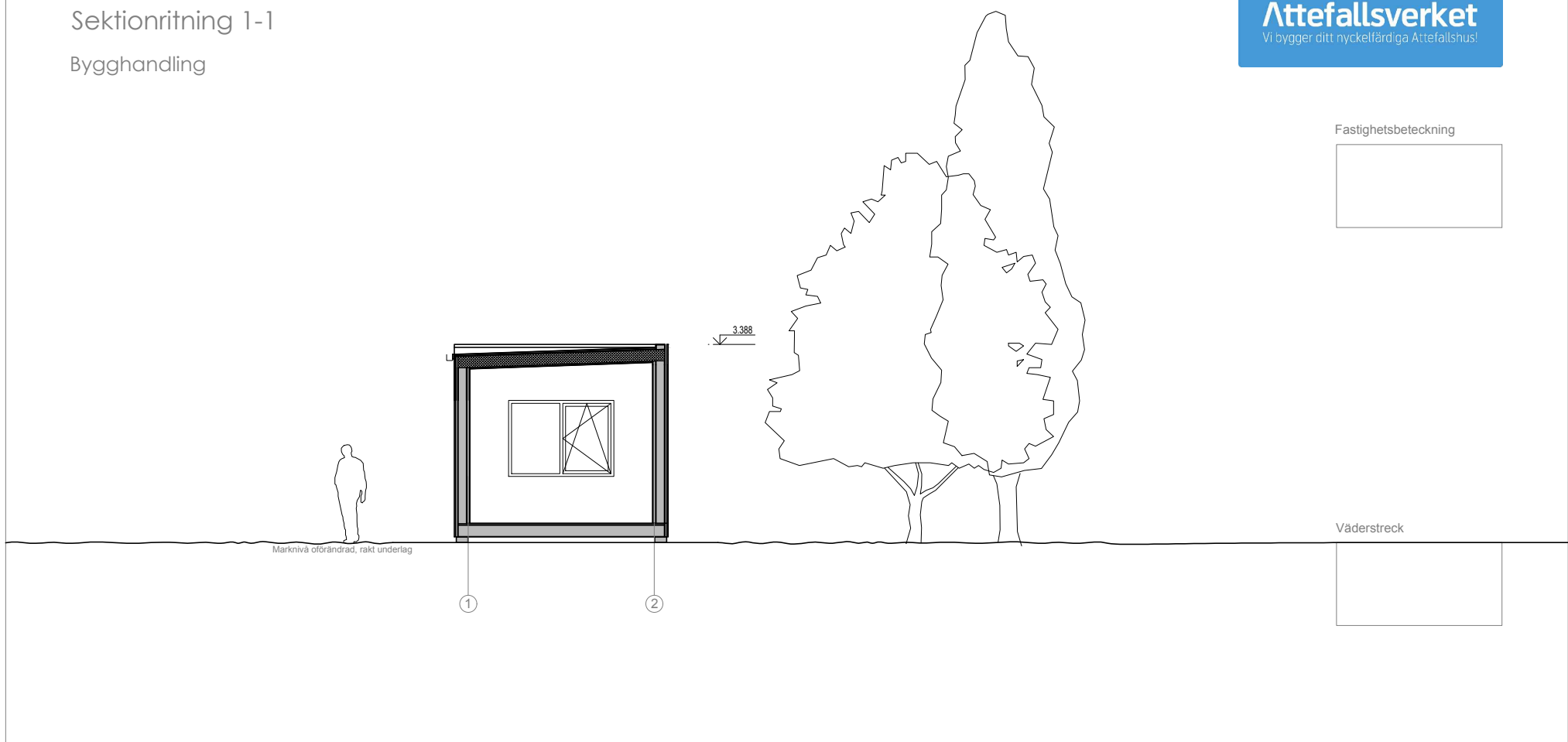

ANMÄRKNINGAR:

1. ±0,000 befintlig markyta höjd.
2. Dimensioner i millimeter, höjd - i meter
3. Ej skalenlig
4. Ej bygghandlingar
5. Äganderätten av dessa ritningar tillhör Attefallsverket.se

<p>Attefallshus Sverige AB Orgnr: 559003-4426 Adress: Stockholm/Sverige Telefon: 08-384380 E. post: info@attefallsverket.se</p>			OBJEKT:		
			Attefallshuset Exclusive 1E2		
Arkitekt	LS	Lukas Senkus	TEGN:		
Designer	FY	Ferhat Yildiz			
Konstruktör	MS	Marius Smidtas			
ETAPP	BYGGMÄSTARE:		MÄRKE:		Ark
TDP	Attefallshus Sverige AB				Uppdaterad: 2017-04-06
					3
					9

Attefallshuset Exclusive 1E2

Sektionritning 1-1

Bygghandling



Fastighetsbeteckning

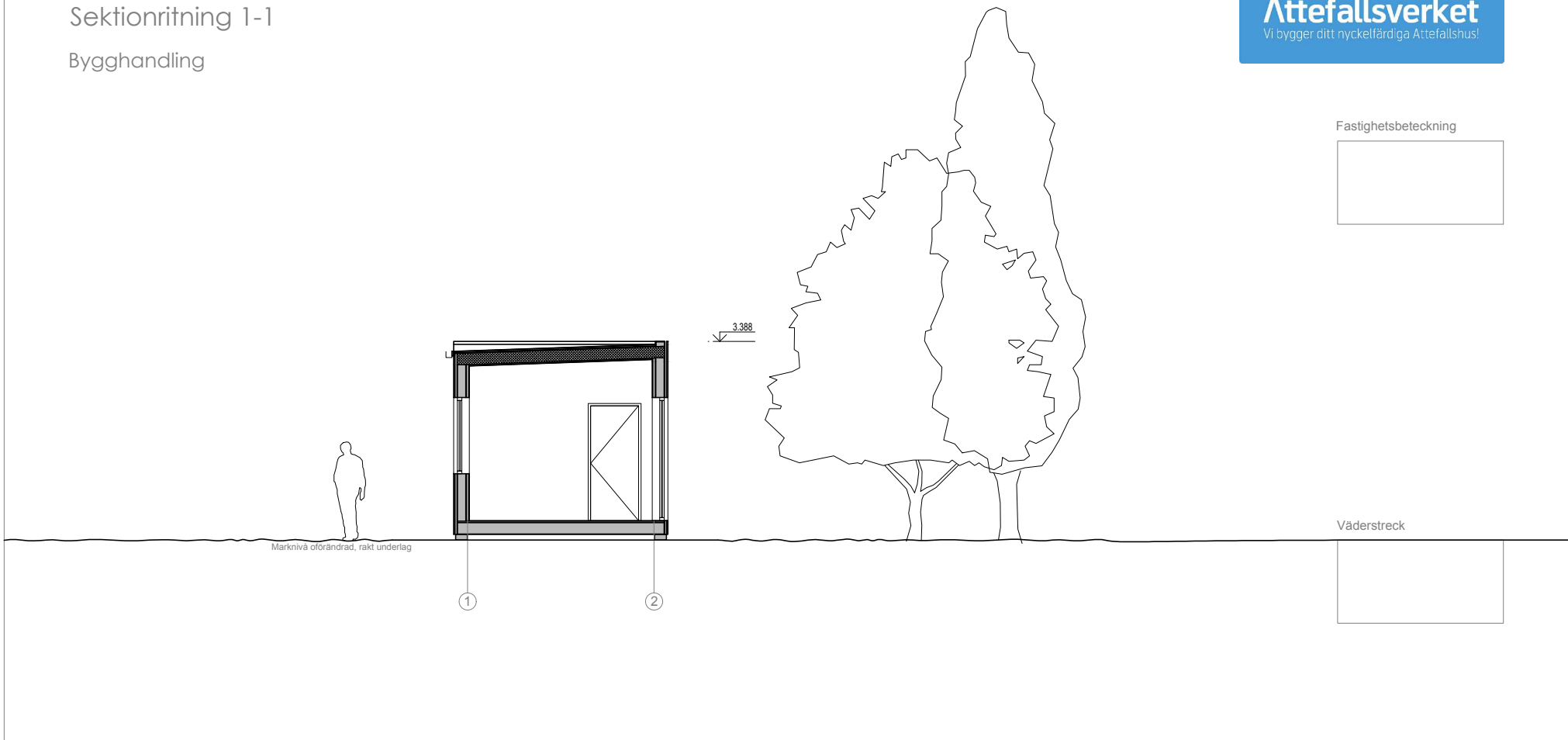

ANMÄRKNINGAR:

1. ±0,000 befintlig markyta höjd.
2. Dimensioner i millimeter, höjd - i meter
3. Ej skalenlig
4. Ej bygghandlingar
5. Äganderätten av dessa ritningar tillhör Attefallsverket.se

<p>Attefallsverket Vi bygger ditt nyckelfärdiga Attefallshus!</p>			Attefallshus Sverige AB Orgnr: 559003-4426 Adress: Stockholm/Sverige Telefon: 08-384380 E. post: info@attefallsverket.se		OBJEKT: Attefallshuset Exclusive 1E2	
			Arkitekt LS Lukas Senkus	Designer FY Ferhat Yildiz	Konstruktör MS Marius Smidtas	TEGN:
ETAPP TDP	BYGGMÄSTARE: Attefallshus Sverige AB		MÄRKE: Uppdaterad: 2017-04-06		Ark 4	Totalt 9

Attefallshuset Exclusive 1E2

Sektionritning 2-2

Bygghandling



Fastighetsbeteckning

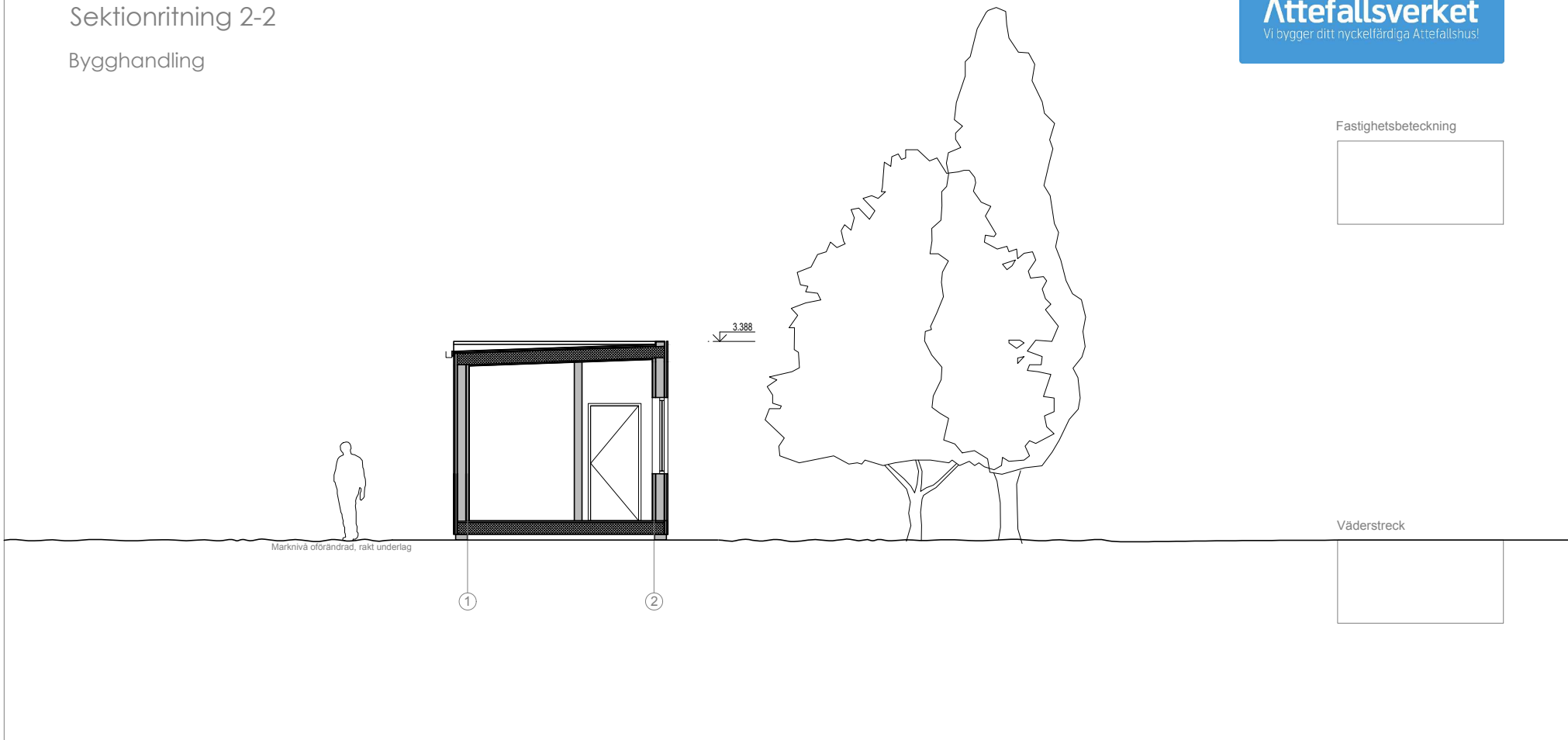

Väderstreck

<p>Attefallshus Sverige AB Orgnr: 559003-4426 Adress: Stockholm/Sverige Telefon: 08-384380 E. post: info@attefallsverket.se</p>			OBJEKT:		Attefallshuset Exclusive 1E2	
			TEGN:			
Arkitekt	LS	Lukas Senkus	MÄRKE:		Ark	Totalt
Designer	FY	Ferhat Yildiz	Uppdaterad: 2017-04-06		5	9
Konstruktör	MS	Marius Smidtas				
ETAPP	BYGGMÄSTARE:					
TDP	Attefallshus Sverige AB					

ANMÄRKNINGAR:

- ±0,000 befintlig markyta höjd.
- Dimensioner i millimeter, höjd - i meter
- Ej skalenlig
- Ej bygghandlingar
- Äganderätten av dessa ritningar tillhör Attefallsverket.se

Attefallshuset Exclusive 1E2

Fasad

Bygghandling

Attefallsverket

Vi bygger ditt nyckelfärdiga Attefallshus!

Fastighetsbeteckning

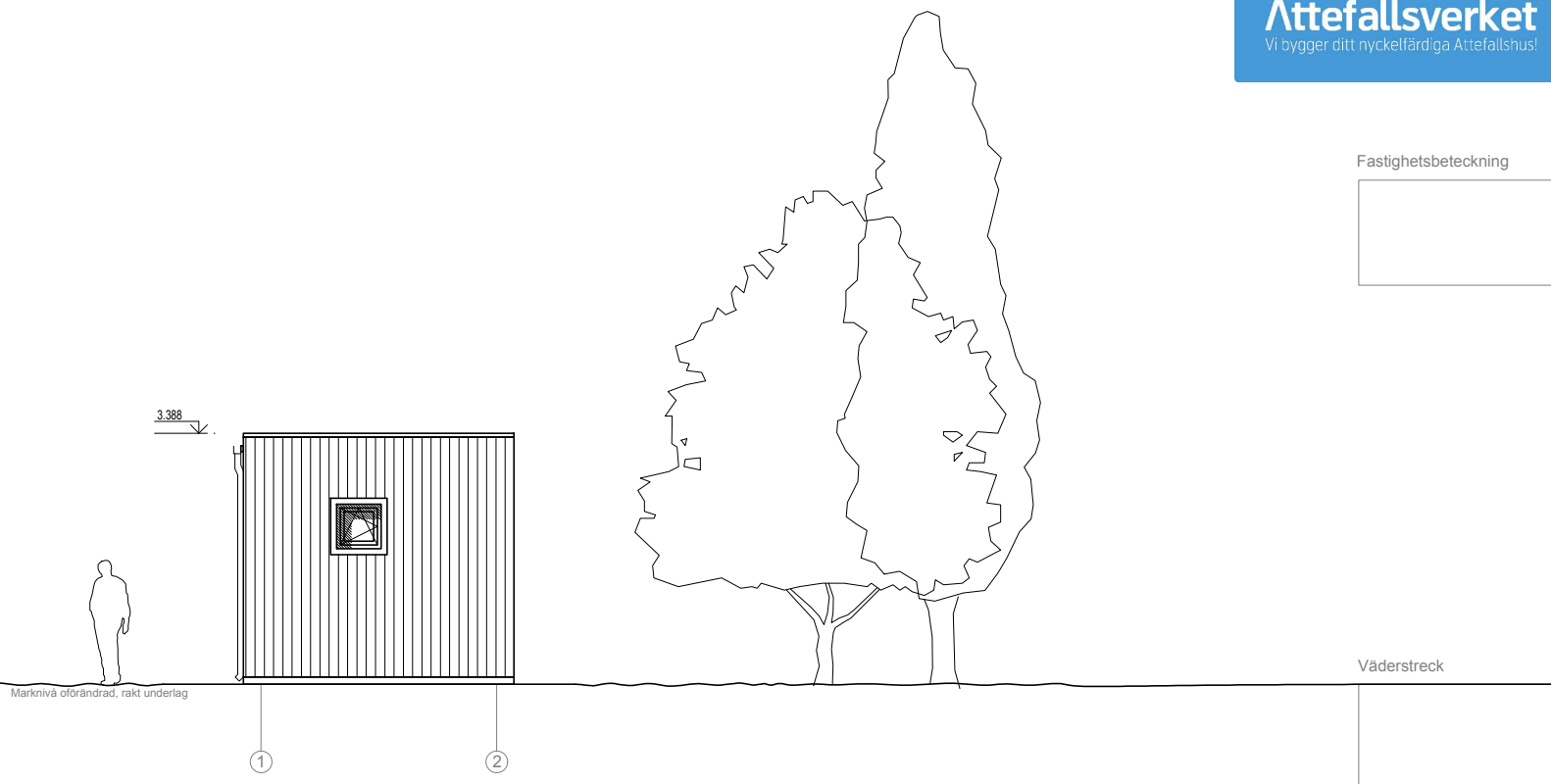

Attefallsverket

Vi bygger ditt nyckelfärdiga Attefallshus!

Attefallshus Sverige AB
Orgnr: 559003-4426
Adress: Stockholm/Sverige
Telefon: 08-384380
E. post: info@attefallsverket.se

OBJEKT:

Attefallshuset Exclusive 1E2

Arkitekt LS Lukas Senkus

Designer FY Ferhat Yildiz

Konstruktör MS Marius Smidtas

TEGN:

ANMÄRKNINGAR:

- ±0,000 befintlig markyta höjd.
- Dimensioner i millimeter, höjd - i meter
- Ej skalenlig
- Ej bygghandlingar
- Äganderätten av dessa ritningar tillhör Attefallsverket.se

ETAPP

BYGGMÄSTARE:

TDP

Attefallshus Sverige AB

MÄRKE:

Uppdaterad: 2017-04-06

Ark Totalt

6

9

Attefallshuset Exclusive 1E2

Fasad

Bygghandling



Fastighetsbeteckning



3.388 ↓



Marknivå oförändrad, rakt underlag

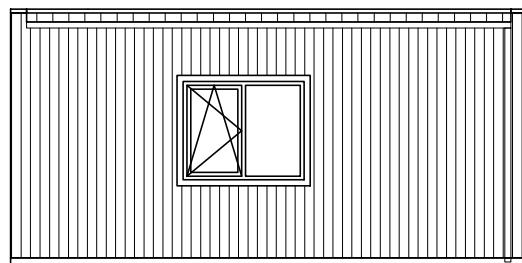

ⓑ

Ⓐ

Väderstreck

ANMÄRKNINGAR:

1. ±0,000 befintlig markyta höjd.
2. Dimensioner i millimeter, höjd - i meter
3. Ej skalenlig
4. Ej bygghandlingar
5. Äganderätten av dessa ritningar tillhör Attefallsverket.se

<p>Vi bygger ditt nyckelfärdiga Attefallshus!</p>			Attefallshus Sverige AB Orgnr: 559003-4426 Adress: Stockholm/Sverige Telefon: 08-384380 E. post: info@attefallsverket.se		OBJEKT: Attefallshuset Exclusive 1E2	
Arkitekt	LS	Lukas Senkus	TEGN:			
Designer	FY	Ferhat Yildiz				
Konstruktör	MS	Marius Smidtas				
ETAPP	BYGGMÄSTARE: Attefallshus Sverige AB		MÄRKE:		Ark	Totalt
TDP			Uppdaterad: 2017-04-06		7	9

Attefallshuset Exclusive 1E2

Fasad

Bygghandling

Attefallsverket

Vi bygger ditt nyckelfärdiga Attefallshus!

Fastighetsbeteckning

3.388

Marknivå oförändrad, rakt underlag

Väderstreck

Attefallsverket

Vi bygger ditt nyckelfärdiga Attefallshus!

Attefallshus Sverige AB
Orgnr: 559003-4426
Adress: Stockholm/Sverige
Telefon: 08-384380
E. post: info@attefallsverket.se

OBJEKT:

Attefallshuset Exclusive 1E2

Arkitekt LS Lukas Senkus

Designer FY Ferhat Yildiz

Konstruktör MS Marius Smidtas

TEGN:

ETAPP

BYGGMÄSTARE:

MÄRKE:

TDP

Attefallshus Sverige AB

Uppdaterad: 2017-04-06

Ark Totalt

8

9

ANMÄRKNINGAR:

- ±0,000 befintlig markyta höjd.
- Dimensioner i millimeter, höjd - i meter
- Ej skalenlig
- Ej bygghandlingar
- Äganderätten av dessa ritningar tillhör Attefallsverket.se

Attefallshuset Exclusive 1E2

Fasad

Bygghandling



Fastighetsbeteckning

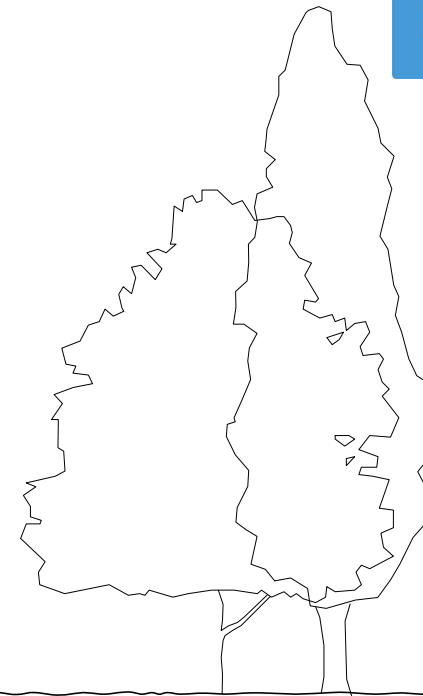

3.368 ↓



Marknivå oförändrad, rakt underlag

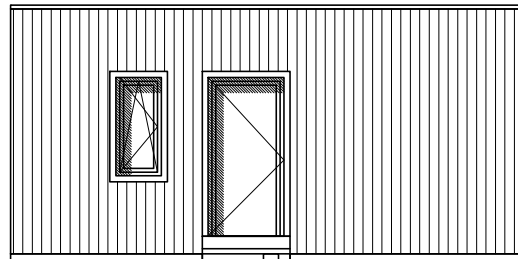

Väderstreck

Ⓑ

Ⓐ

<p>Attefallshus Sverige AB Orgnr: 559003-4426 Adress: Stockholm/Sverige Telefon: 08-384380 E. post: info@attefallsverket.se</p>			OBJEKT: Attefallshuset Exclusive 1E2		
Arkitekt LS Lukas Senkus Designer FY Ferhat Yildiz Konstruktör MS Marius Smidtas			TEGN:		
ETAPP BYGGMÄSTARE: Attefallshus Sverige AB TDP			MÄRKE: Uppdaterad: 2017-04-06		Ark 9
					Totalt 9

ANMÄRKNINGAR:

- ±0,000 befintlig markyta höjd.
- Dimensioner i millimeter, höjd - i meter
- Ej skalenlig
- Ej bygghandlingar
- Äganderätten av dessa ritningar tillhör Attefallsverket.se