

Attefallshuset Classic 1C1

Planritning

Bygghandling

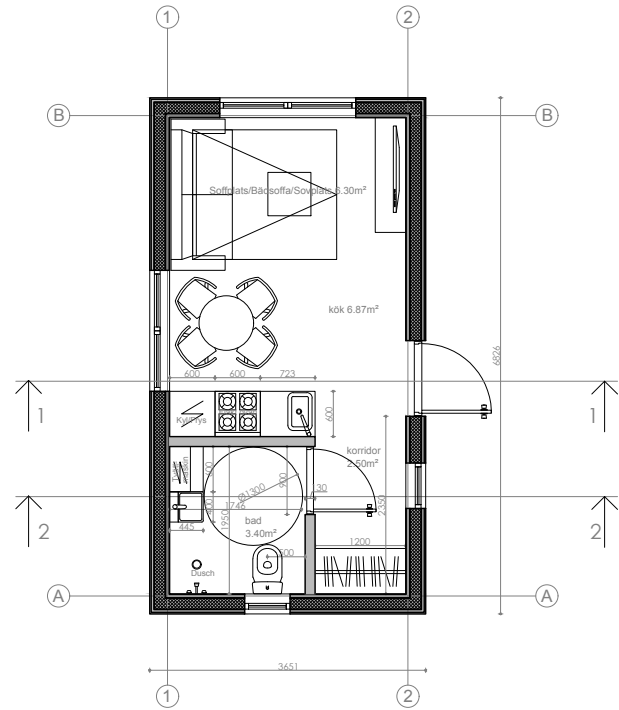

Fastighetsbeteckning

ANMÄRKNINGAR:

1. ±0,000 befintlig markyta höjd.
2. Dimensioner i millimeter, höjd - i meter
3. Ej skalenlig
4. Ej bygghandlingar
5. Äganderätten av dessa ritningar tillhör Attefallsverket.se

			Attefallshus Sverige AB Orgnr: 559003-4426 Adress: Stockholm/Sverige Telefon: 08-384380 E. post: info@attefallsverket.se		OBJEKT: Attefallshuset Classic 1C1	
Arkitekt	LS	Lukas Senkus	TEGN:			
Designer	FY	Ferhat Yildiz				
Konstruktör	MS	Marius Smidtas				
ETAPP	BYGGMÄSTARE: Attefallshus Sverige AB		MÄRKE: Uppdaterad: 2017-06-10		Ark	Totalt
TDP					1	8

Attefallshuset Classic 1C1

Takritning

Bygghandling

Attefallsverket

Vi bygger ditt nyckelfärdiga Attefallshus!

Fastighetsbeteckning

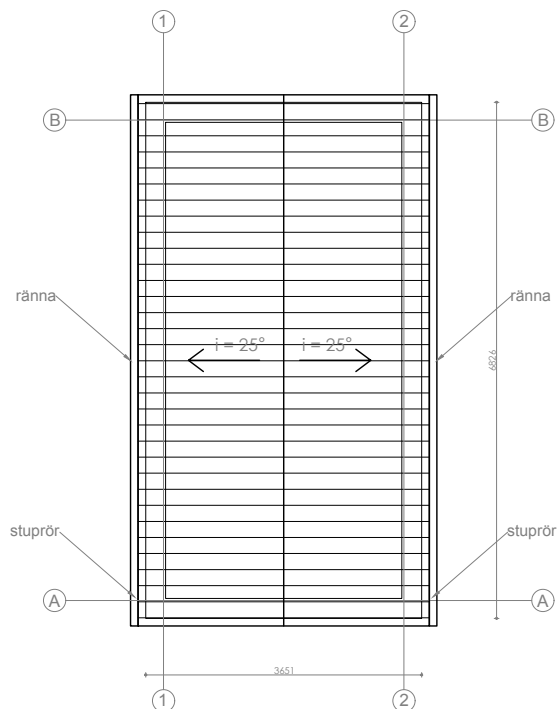

Attefallsverket

Vi bygger ditt nyckelfärdiga Attefallshus!

Attefallshus Sverige AB
 Orgnr: 559003-4426
 Adress: Stockholm/Sverige
 Telefon: 08-384380
 E. post: info@attefallsverket.se

OBJEKT:

Attefallshuset Classic 1C1

TEGN:

Arkitekt	LS	Lukas Senkus
Designer	FY	Ferhat Yildiz
Konstruktör	MS	Marius Smidtas

MÄRKE:

Uppdaterad: 2017-06-10

Ark	Totalt
2	8

ANMÄRKNINGAR:

- ±0,000 befintlig markyta höjd.
- Dimensioner i millimeter, höjd - i meter
- Ej skalenlig
- Ej bygghandlingar
- Äganderätten av dessa ritningar tillhör Attefallsverket.se

ETAPP

BYGGMÄSTARE:

TDP

Attefallshus Sverige AB

Attefallshuset Classic 1C1

Sektionritning 1-1

Bygghandling



Fastighetsbeteckning

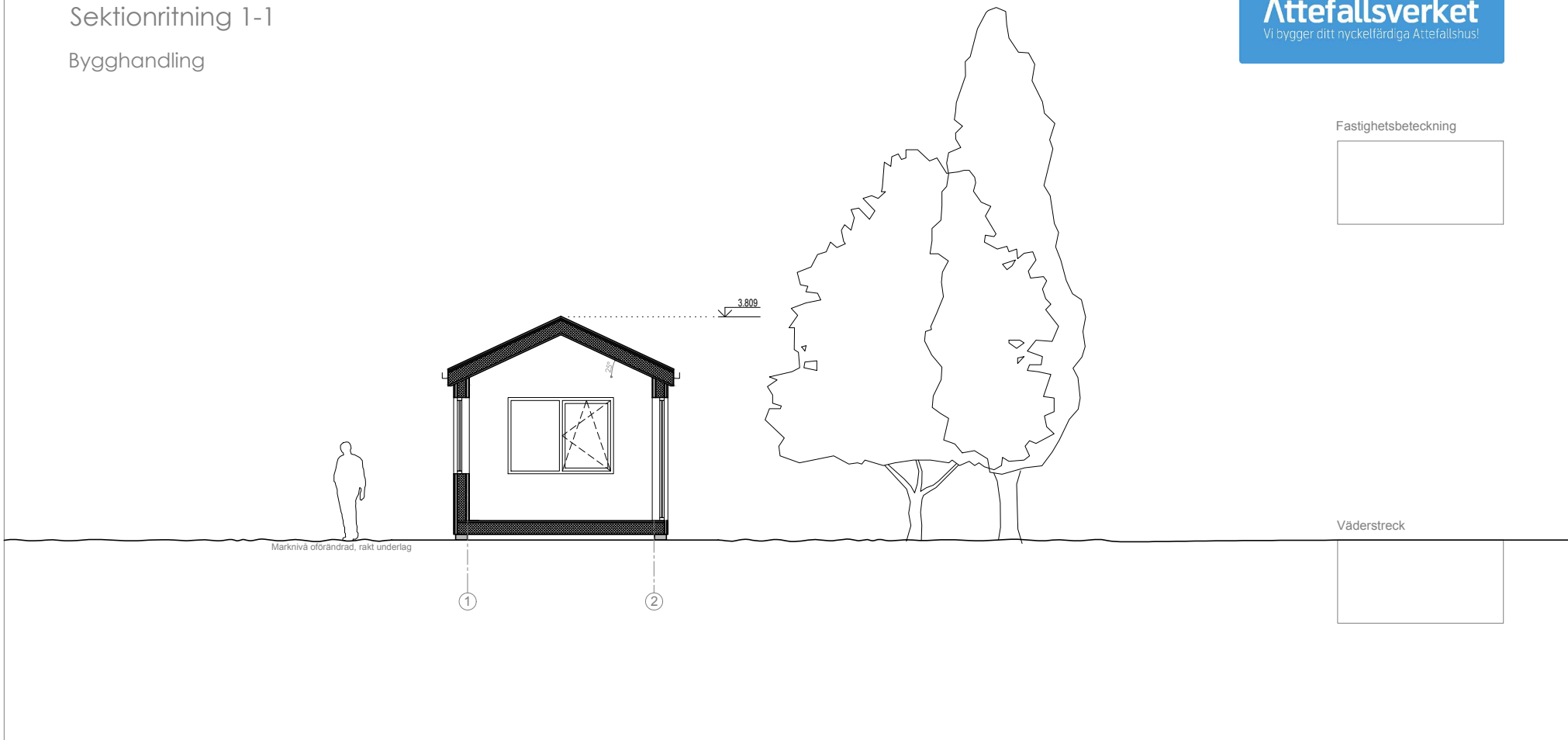

Väderstreck

			Attefallshus Sverige AB Orgnr: 559003-4426 Adress: Stockholm/Sverige Telefon: 08-384380 E. post: info@attefallsverket.se		OBJEKT: Attefallshuset Classic 1C1	
Arkitekt	LS	Lukas Senkus	TEGN:			
Designer	FY	Ferhat Yildiz				
Konstruktör	MS	Marius Smidtas				
ETAPP	BYGGMÄSTARE: Attefallshus Sverige AB		MÄRKE:		Ark	Totalt
TDP			Uppdaterad: 2017-06-10		3	8

ANMÄRKNINGAR:

1. ±0,000 befintlig markyta höjd.
2. Dimensioner i millimeter, höjd - i meter
3. Ej skalenlig
4. Ej bygghandlingar
5. Äganderätten av dessa ritningar tillhör Attefallsverket.se

Attefallshuset Classic 1C1

Sektionritning 2-2

Bygghandling



Fastighetsbeteckning

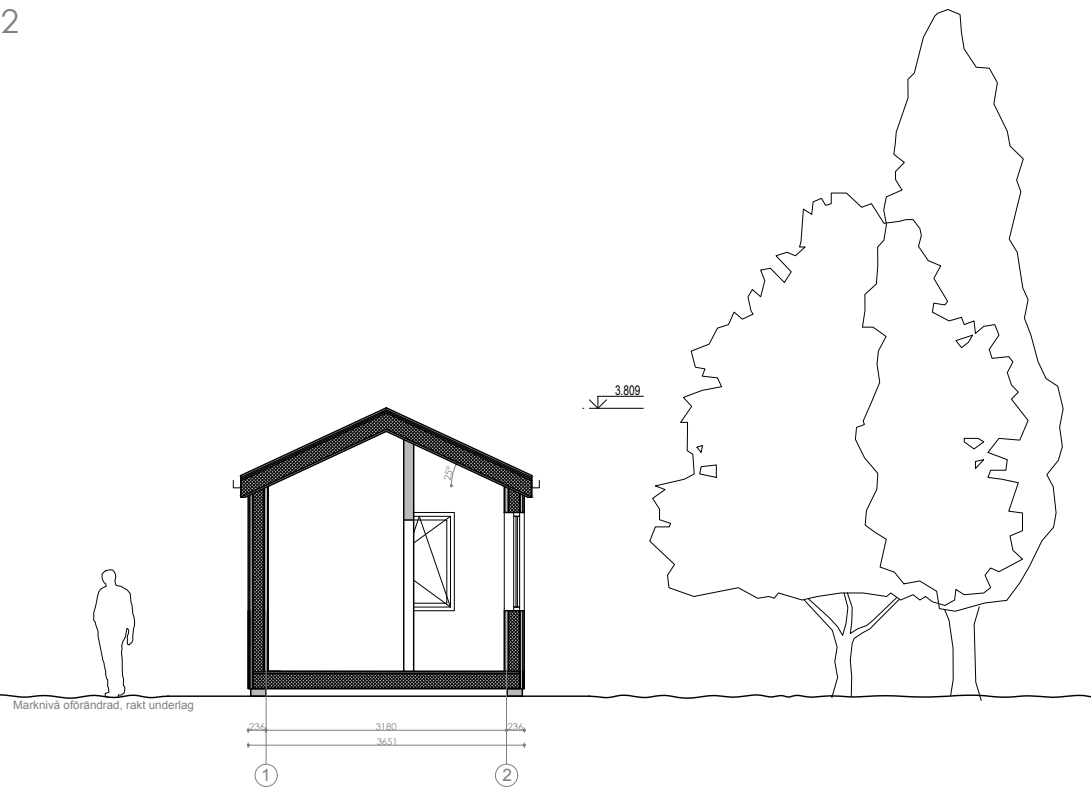

Väderstreck

			Attefallshus Sverige AB Orgnr: 559003-4426 Adress: Stockholm/Sverige Telefon: 08-384380 E. post: info@attefallsverket.se		OBJEKT: Attefallshuset Classic 1C1	
ANMÄRKNINGAR: 1. ±0,000 befintlig markyta höjd. 2. Dimensioner i millimeter, höjd - i meter 3. Ej skalenlig 4. Ej bygghandlingar 5. Äganderätten av dessa ritningar tillhör Attefallsverket.se			Arktekt LS Lukas Senkus Designer FY Ferhat Yildiz Konstruktör MS Marius Smidtas		TEGN:	
ETAPP BYGGMÄSTARE: Attefallshus Sverige AB			MÄRKE:		Ark	Totalt
TDP			Uppdaterad: 2017-06-10		4	8

Attefallshuset Classic 1C1

Fasad

Bygghandling



Fastighetsbeteckning

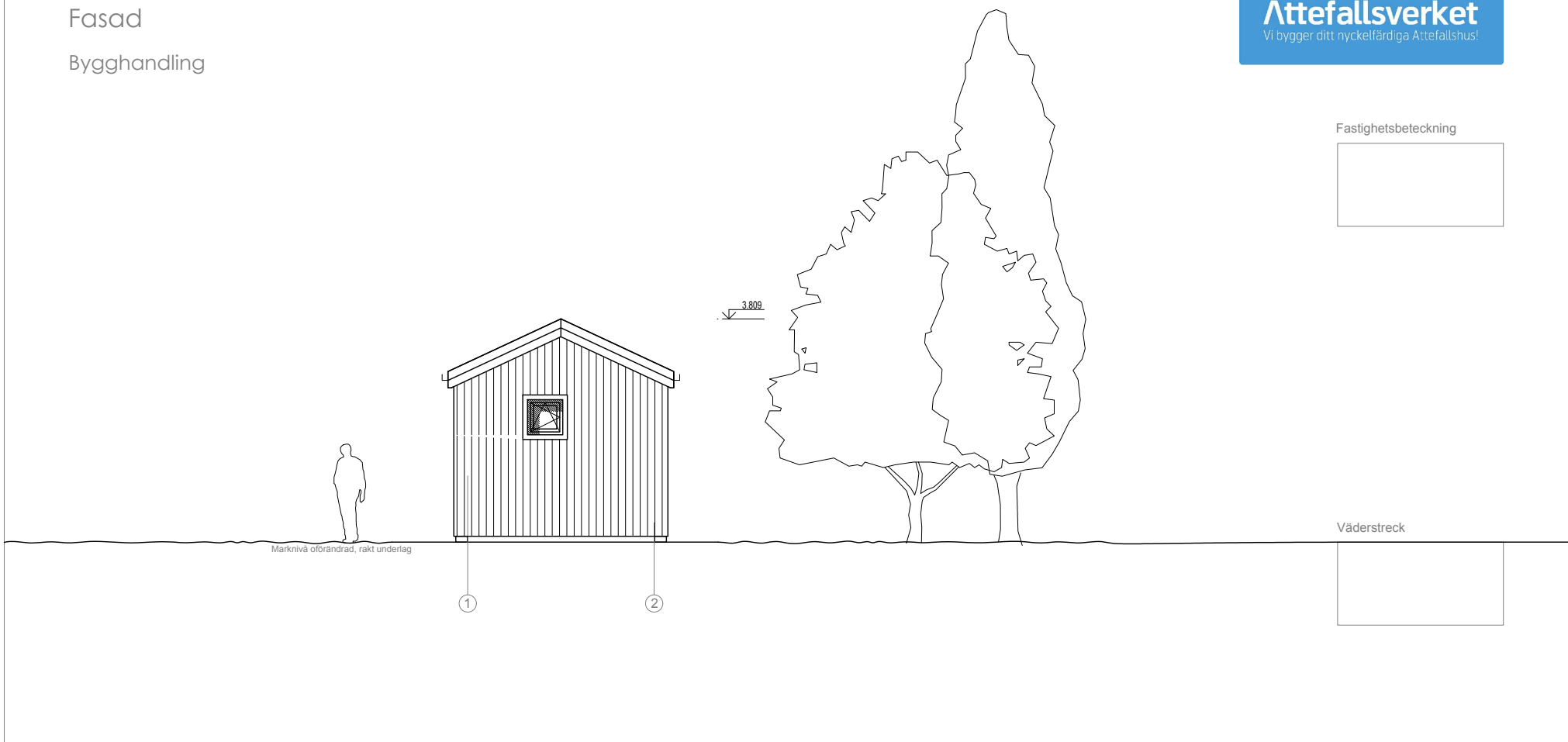

			Attefallshus Sverige AB Orgnr: 559003-4426 Adress: Stockholm/Sverige Telefon: 08-384380 E. post: info@attefallsverket.se		OBJEKT: Attefallshuset Classic 1C1	
Arkitekt LS Lukas Senkus			Design FY Ferhat Yildiz		TEGN:	
Konstruktör MS Marius Smidtas			ETAPP BYGGMÄSTARE:		MÄRKE:	
TDP			Attefallshus Sverige AB		Uppdaterad: 2017-06-10	
					Ark	Totalt
					5	8

ANMÄRKNINGAR:

- ±0,000 befintlig markyta höjd.
- Dimensioner i millimeter, höjd - i meter
- Ej skalenlig
- Ej bygghandlingar
- Äganderätten av dessa ritningar tillhör Attefallsverket.se

Attefallshuset Classic 1C1

Fasad

Bygghandling



Fastighetsbeteckning



Väderstreck

Marknivå oförändrad, rakt underlag

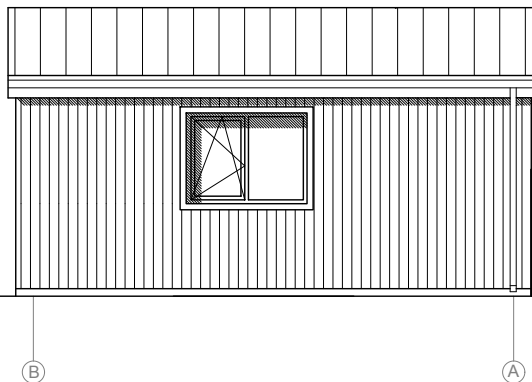

ANMÄRKNINGAR:

- ±0,000 befintlig markyta höjd.
- Dimensioner i millimeter, höjd - i meter
- Ej skalenlig
- Ej bygghandlingar
- Äganderätten av dessa ritningar tillhör Attefallsverket.se

<p>Vi bygger ditt nyckelfärdiga Attefallshus!</p>			Attefallshus Sverige AB Orgnr: 559003-4426 Adress: Stockholm/Sverige Telefon: 08-384380 E. post: info@attefallsverket.se		OBJEKT: Attefallshuset Classic 1C1		
Arkitekt LS Lukas Senkus	Designer FY Ferhat Yildiz	Konstruktör MS Marius Smidtas	TEGN:				
ETAPP TDP	BYGGMÄSTARE: Attefallshus Sverige AB		MÄRKE: Uppdaterad: 2017-06-10			Ark 6	Totalt 8

Attefallshuset Classic 1C1

Fasad

Bygghandling

Attefallsverket

Vi bygger ditt nyckelfärdiga Attefallshus!

Fastighetsbeteckning

3.800

Marknivå oförändrad, rakt underlag

Väderstreck

Attefallsverket

Vi bygger ditt nyckelfärdiga Attefallshus!

Attefallshus Sverige AB
Orgnr: 559003-4426
Adress: Stockholm/Sverige
Telefon: 08-384380
E. post: info@attefallsverket.se

OBJEKT:

Attefallshuset Classic 1C1

Arkitekt LS Lukas Senkus

Designer FY Ferhat Yildiz

Konstruktör MS Marius Smidtas

TEGN:

ETAPP **BYGGMÄSTARE:**
TDP Attefallshus Sverige AB

MÄRKE:

Uppdaterad: 2017-06-10

Ark Totalt

7 8

ANMÄRKNINGAR:

- ±0,000 befintlig markyta höjd.
- Dimensioner i millimeter, höjd - i meter
- Ej skalenlig
- Ej bygghandlingar
- Äganderätten av dessa ritningar tillhör Attefallsverket.se

Attefallshuset Classic 1C1

Fasad

Bygghandling



Fastighetsbeteckning

3,809



Marknivå oförändrad, rakt underlag

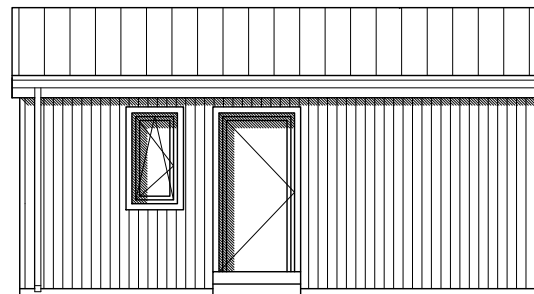

A

B

Väderstreck

ANMÄRKNINGAR:

1. ±0,000 befintlig markyta höjd.
2. Dimensioner i millimeter, höjd - i meter
3. Ej skalenlig
4. Ej bygghandlingar
5. Äganderätten av dessa ritningar tillhör Attefallsverket.se

			Attefallshus Sverige AB Orgnr: 559003-4426 Adress: Stockholm/Sverige Telefon: 08-384380 E. post: info@attefallsverket.se		OBJEKT: Attefallshuset Classic 1C1		
Arkitekt	LS	Lukas Senkus	TEGN:				
Designer	FY	Ferhat Yildiz					
Konstruktör	MS	Marius Smidtas					
ETAPP	BYGGMÄSTARE: Attefallshus Sverige AB		MÄRKE:			Ark	Totalt
TDP			Uppdaterad: 2017-06-10			8	8