

Attefallshuset Classic 2C2

Planritning

Bygghandling

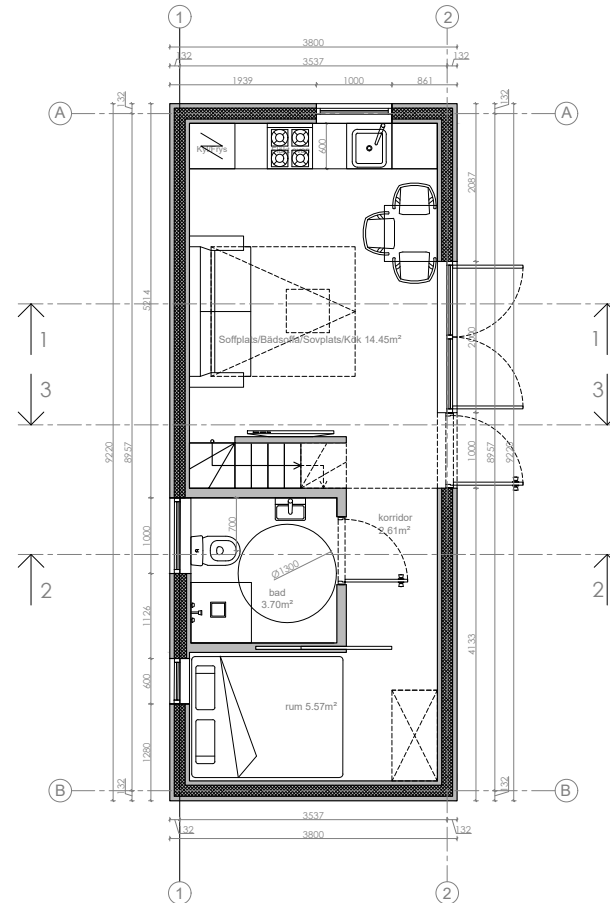

Fastighetsbeteckning



SKALA 1:100 A4



ANMÄRKNINGAR:

1. ±0,000 befintlig markyta höjd.
2. Dimensioner i millimeter, höjd - i meter
3. Ej skalenlig
4. Ej bygghandlingar
5. Äganderätten av dessa ritningar tillhör Attefallsverket.se

		Attefallshus Sverige AB Orgnr: 559003-4426 Adress: Stockholm/Sverige Telefon: 08-384380 E. post: info@attefallsverket.se		OBJEKT: Attefallshuset Classic 2C2	
Arkitekt	LS	Lukas Senkus		TEGN:	
Designer	FY	Ferhat Yildiz			
Konstruktör	MS	Marius Smidtas			
ETAPP	BYGGMÄSTARE: Attefallshus Sverige AB			MÄRKE:	Uppdaterad: 11/20/2017
TDP				Ark	Totalt
				1	14

Attefallshuset Classic 2C2

Planritning

Bygghandling

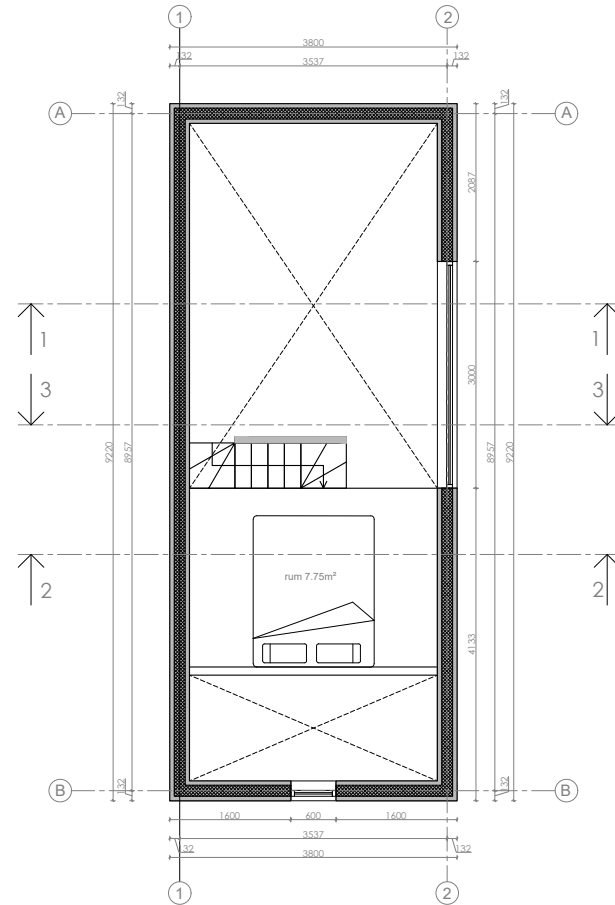

Fastighetsbeteckning



SKALA 1:100 A4



			Attefallshus Sverige AB Orgnr: 559003-4426 Adress: Stockholm/Sverige Telefon: 08-384380 E. post: info@attefallsverket.se		OBJEKT: Attefallshuset Classic 2C2	
ANMÄRKNINGAR: 1. ±0,000 befintlig markyta höjd. 2. Dimensioner i millimeter, höjd - i meter 3. Ej skalenlig 4. Ej bygghandlingar 5. Äganderätten av dessa ritningar tillhör Attefallsverket.se			Arkitekt LS Lukas Senkus Designer FY Ferhat Yildiz Konstruktör MS Marius Smidtas		TEGN:	
ETAPP BYGGMÄSTARE: TDP Attefallshus Sverige AB			MÄRKE: Uppdaterad: 11/20/2017		Ark 2	Totalt 14

Attefallshuset Classic 2C2

Takritning

Bygghandling

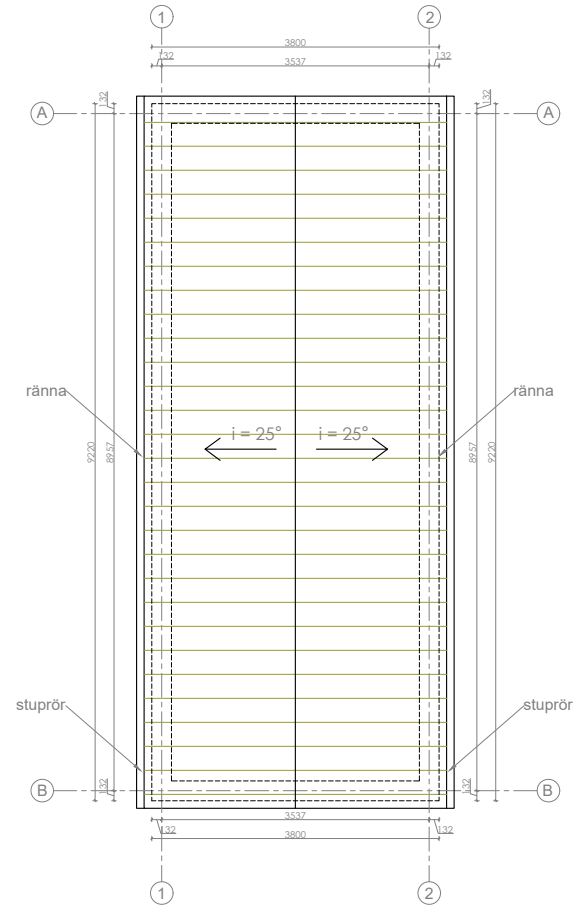

Fastighetsbeteckning

SKALA 1:100 A4



			Attefallshus Sverige AB Orgnr: 559003-4426 Adress: Stockholm/Sverige Telefon: 08-384380 E. post: info@attefallsverket.se		OBJEKT: Attefallshuset Classic 2C2	
Arkitekt LS Lukas Senkus			Design FY Ferhat Yildiz		TEGN:	
Konstruktör MS Marius Smidtas			ETAPP BYGGMÄSTARE:			
TDP			Attefallshus Sverige AB		MÄRKE: Uppdaterad: 11/20/2017	
ANMÄRKNINGAR: 1. ±0,000 befintlig markyta höjd. 2. Dimensioner i millimeter, höjd - i meter 3. Ej skalenlig 4. Ej bygghandlingar 5. Äganderätten av dessa ritningar tillhör Attefallsverket.se					Ark 3	Totalt 14

Attefallshuset Classic 2C2

Planritning

Bygghandling

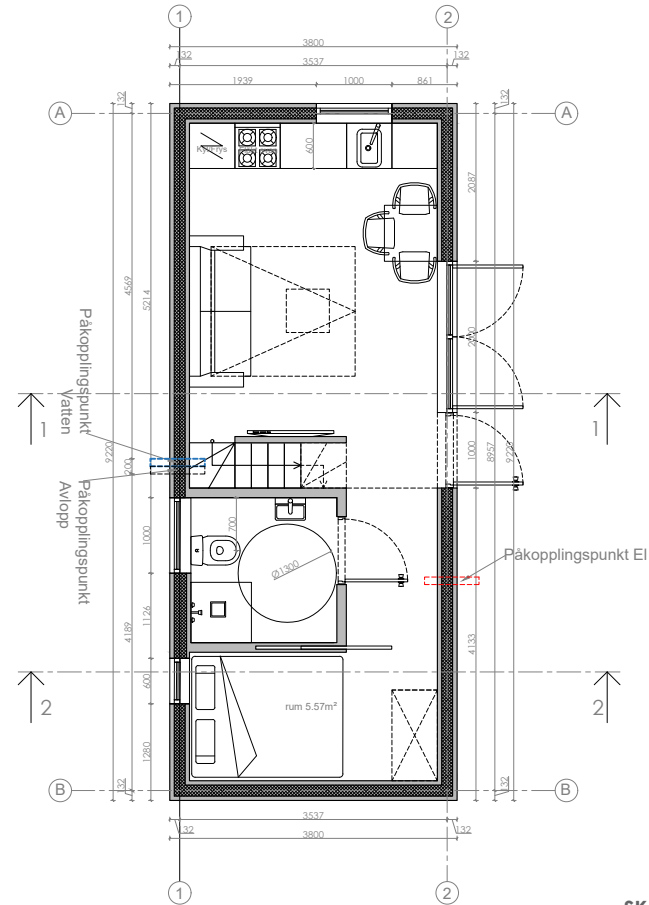

Fastighetsbeteckning

SKALA 1:100 A4



ANMÄRKNINGAR:

1. ±0,000 befintlig markyta höjd.
2. Dimensioner i millimeter, höjd - i meter
3. Ej skalenlig
4. Ej bygghandlingar
5. Äganderätten av dessa ritningar tillhör Attefallsverket.se

		Attefallshus Sverige AB Orgnr: 559003-4426 Adress: Stockholm/Sverige Telefon: 08-384380 E. post: info@attefallsverket.se		OBJEKT: Attefallshuset Classic 2C2	
Arkitekt	LS	Lukas Senkus		TEGN:	
Designer	FY	Ferhat Yildiz			
Konstruktör	MS	Marius Smidtas			
ETAPP	BYGGMÄSTARE: Attefallshus Sverige AB			MÄRKE:	Uppdaterad: 11/20/2017
TDP				Ark	Totalt
				4	13

Attefallshuset Classic 2C2

Sektionritning 1-1

Bygghandling



Fastighetsbeteckning

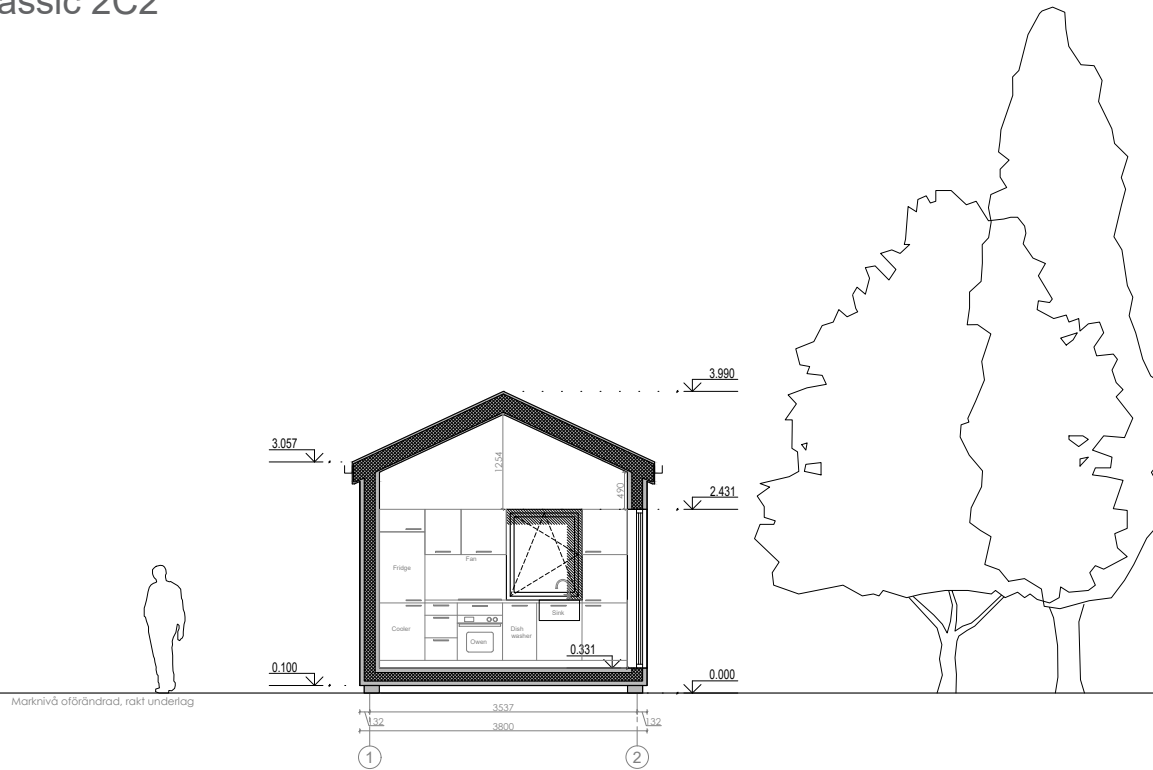

SKALA 1:100 A4



			Attefallshus Sverige AB Orgnr: 559003-4426 Adress: Stockholm/Sverige Telefon: 08-384380 E. post: info@attefallsverket.se		OBJEKT: Attefallshuset Classic 2C2	
Arkitekt LS Lukas Senkus			TEGN:			
Designer FY Ferhat Yildiz						
Konstruktör MS Marius Smidtas						
ETAPP BYGGMÄSTARE:			MÄRKE:		Ark	Totalt
TDP Attefallshus Sverige AB			Uppdaterad: 11/20/2017		5	14

ANMÄRKNINGAR:

- ±0,000 befintlig markyta höjd.
- Dimensioner i millimeter, höjd - i meter
- Ej skalenlig
- Ej bygghandlingar
- Äganderätten av dessa ritningar tillhör Attefallsverket.se

Attefallshuset Classic 2C2

Sektionritning 2-2

Bygghandling



Fastighetsbeteckning

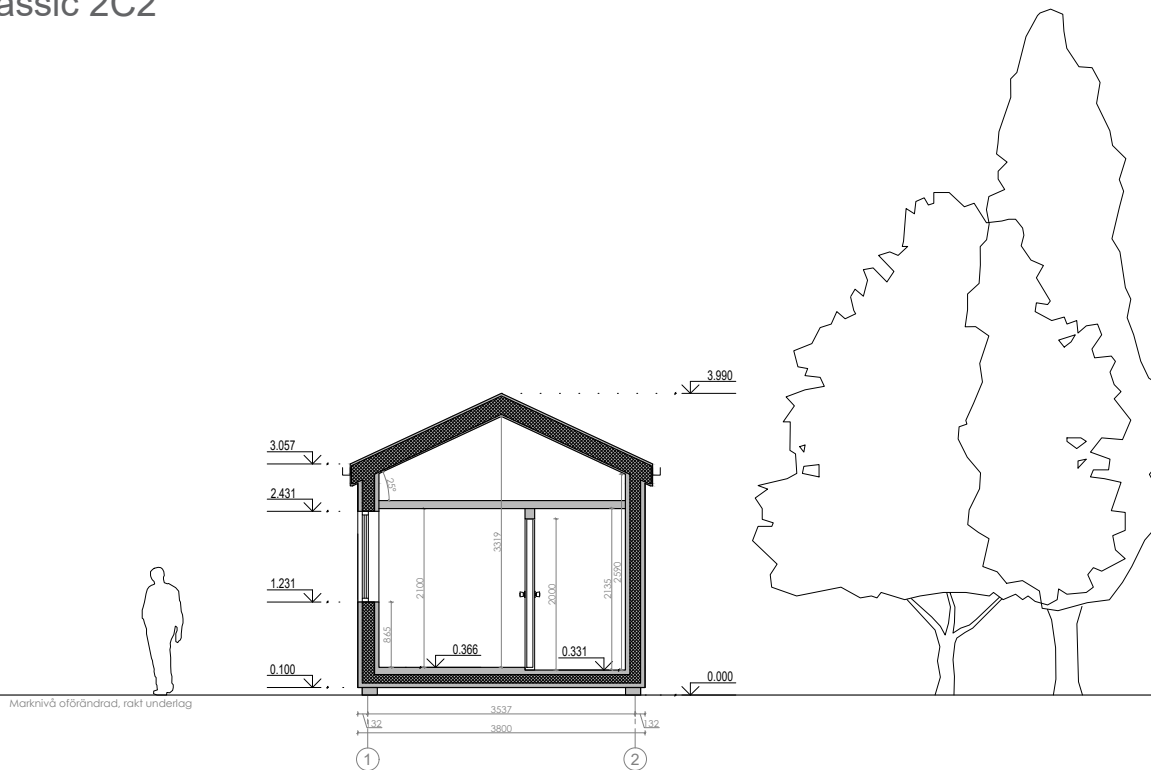

ANMÄRKNINGAR:

1. ±0,000 befintlig markyta höjd.
2. Dimensioner i millimeter, höjd - i meter
3. Ej skalenlig
4. Ej bygghandlingar
5. Äganderätten av dessa ritningar tillhör Attefallsverket.se

			Attefallshus Sverige AB Orgnr: 559003-4426 Adress: Stockholm/Sverige Telefon: 08-384380 E. post: info@attefallsverket.se		OBJEKT: Attefallshuset Classic 2C2	
Arkitekt	LS	Lukas Senkus	TEGN:			
Designer	FY	Ferhat Yildiz				
Konstruktör	MS	Marius Smidtas				
ETAPP	BYGGMÄSTARE: Attefallshus Sverige AB		MÄRKE: Uppdaterad: 11/20/2017		Ark	Totalt
TDP					6	14

Attefallshuset Classic 2C2

Sektionritning 3-3

Bygghandling



Fastighetsbeteckning

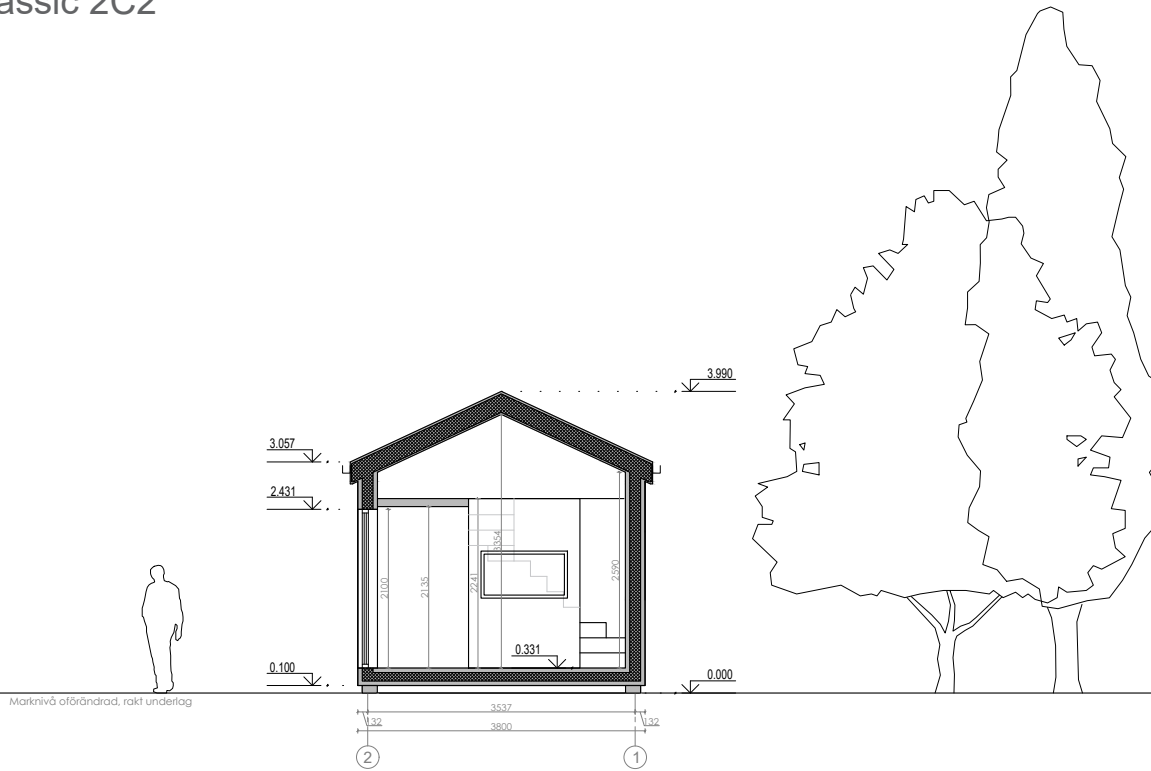

ANMÄRKNINGAR:

1. ±0,000 befintlig markyta höjd.
2. Dimensioner i millimeter, höjd - i meter
3. Ej skalenlig
4. Ej bygghandlingar
5. Äganderätten av dessa ritningar tillhör Attefallsverket.se

			Attefallshus Sverige AB Orgnr: 559003-4426 Adress: Stockholm/Sverige Telefon: 08-384380 E. post: info@attefallsverket.se		OBJEKT: Attefallshuset Classic 2C2	
Arkitekt	LS	Lukas Senkus	TEGN:			
Designer	FY	Ferhat Yildiz				
Konstruktör	MS	Marius Smidtas				
ETAPP	BYGGMÄSTARE: Attefallshus Sverige AB		MÄRKE: Uppdaterad: 11/20/2017		Ark	Totalt
TDP					7	14

Attefallshuset Classic 2C2

Fasad

Bygghandling



Fastighetsbeteckning

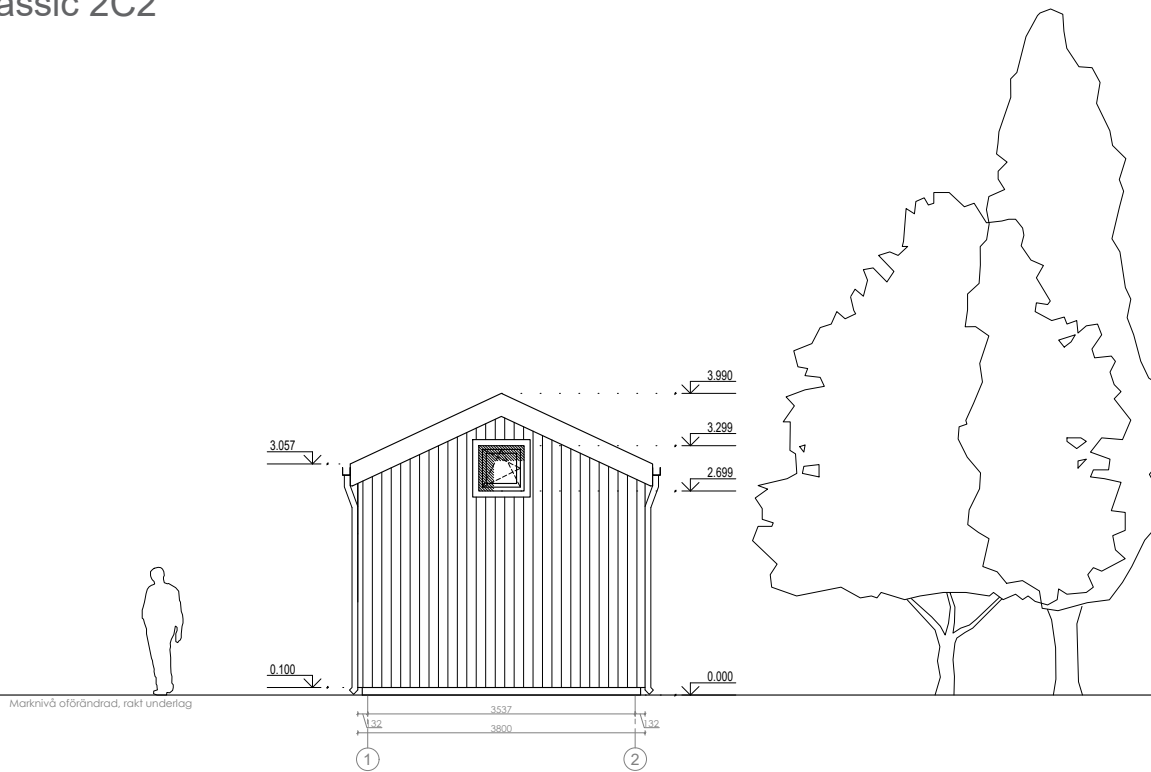

SKALA 1:100 A4



ANMÄRKNINGAR:

1. ±0,000 befintlig markyta höjd.
2. Dimensioner i millimeter, höjd - i meter
3. Ej skalenlig
4. Ej bygghandlingar
5. Äganderätten av dessa ritningar tillhör Attefallsverket.se

 Vi bygger ditt nyckelfärdiga Attefallshus!			Attefallshus Sverige AB Orgnr: 559003-4426 Adress: Stockholm/Sverige Telefon: 08-384380 E. post: info@attefallsverket.se		OBJEKT: Attefallshuset Classic 2C2	
Arkitekt	LS	Lukas Senkus		TEGN:		
Designer	FY	Ferhat Yildiz				
Konstruktör	MS	Marius Smidtas				
ETAPP	BYGGMÄSTARE: Attefallshus Sverige AB			MÄRKE: Uppdaterad: 11/20/2017		
TDP				Ark	Totalt	
				8	14	

Attefallshuset Classic 2C2

Fasad

Bygghandling



Fastighetsbeteckning

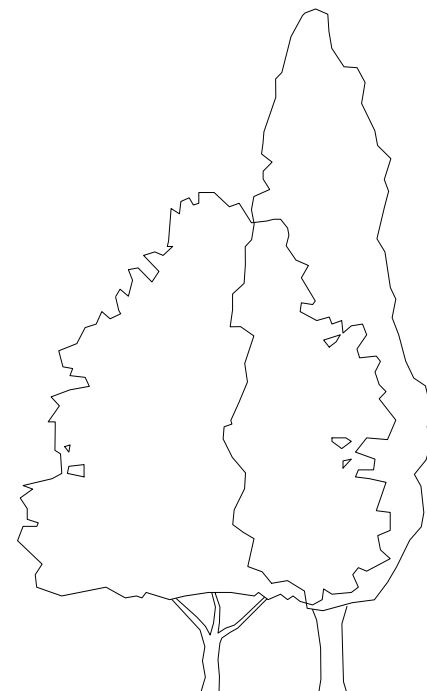
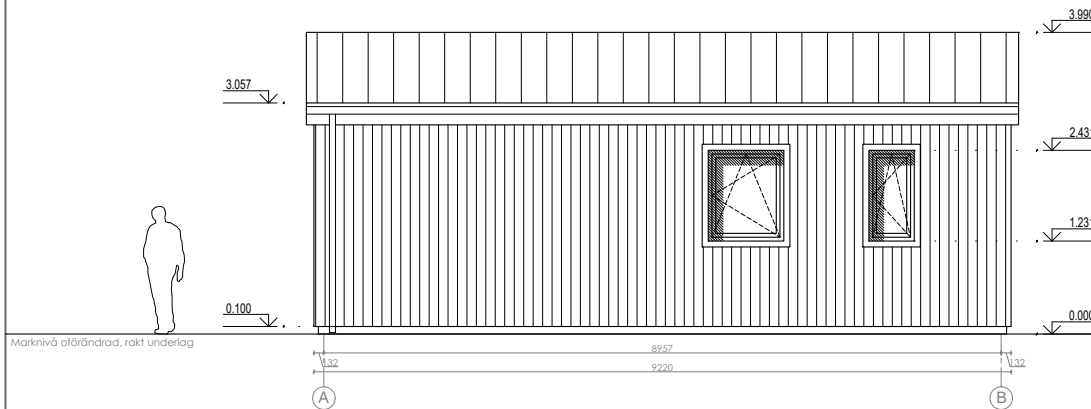

SKALA 1:100 A4



ANMÄRKNINGAR:

1. ±0,000 befintlig markyta höjd.
2. Dimensioner i millimeter, höjd - i meter
3. Ej skalenlig
4. Ej bygghandlingar
5. Äganderätten av dessa ritningar tillhör Attefallsverket.se

			Attefallshus Sverige AB Orgnr: 559003-4426 Adress: Stockholm/Sverige Telefon: 08-384380 E. post: info@attefallsverket.se		OBJEKT: Attefallshuset Classic 2C2	
Arkitekt	LS	Lukas Senkus		TEGN:		
Designer	FY	Ferhat Yildiz				
Konstruktör	MS	Marius Smidtas				
ETAPP	BYGGMÄSTARE: Attefallshus Sverige AB			MÄRKE: Uppdaterad: 11/20/2017		
TDP				Ark	Totalt	
				9	14	

Attefallshuset Classic 2C2

Fasad

Bygghandling



Fastighetsbeteckning

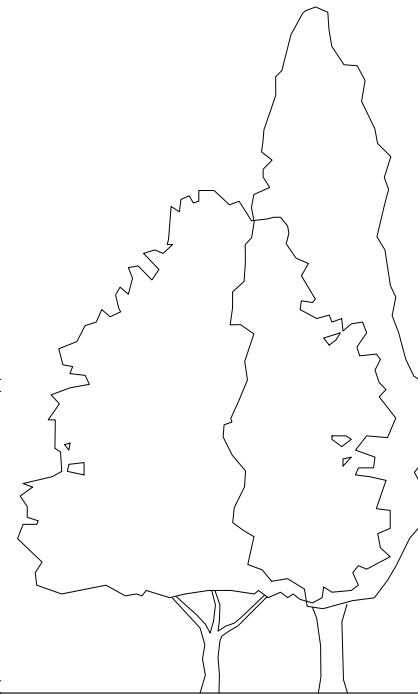
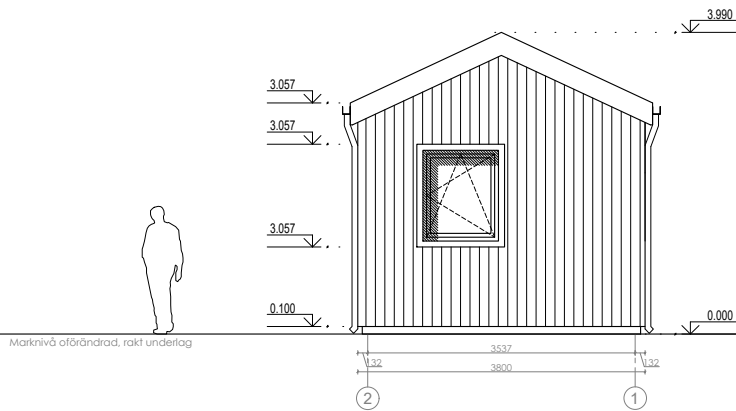

SKALA 1:100 A4



ANMÄRKNINGAR:

1. ±0,000 befintlig markyta höjd.
2. Dimensioner i millimeter, höjd - i meter
3. Ej skalenlig
4. Ej bygghandlingar
5. Äganderätten av dessa ritningar tillhör Attefallsverket.se

		Attefallshus Sverige AB Orgnr: 559003-4426 Adress: Stockholm/Sverige Telefon: 08-384380 E. post: info@attefallsverket.se		OBJEKT: Attefallshuset Classic 2C2		
		Arkitekt	LS	Lukas Senkus		TEGN:
Designer	FY	Ferhat Yildiz				
Konstruktör	MS	Marius Smidtas				
ETAPP	BYGGMÄSTARE:		MÄRKE:		Ark	Totalt
TDP	Attefallshus Sverige AB				Uppdaterad: 11/20/2017	10

Attefallshuset Classic 2C2

Fasad

Bygghandling



Fastighetsbeteckning

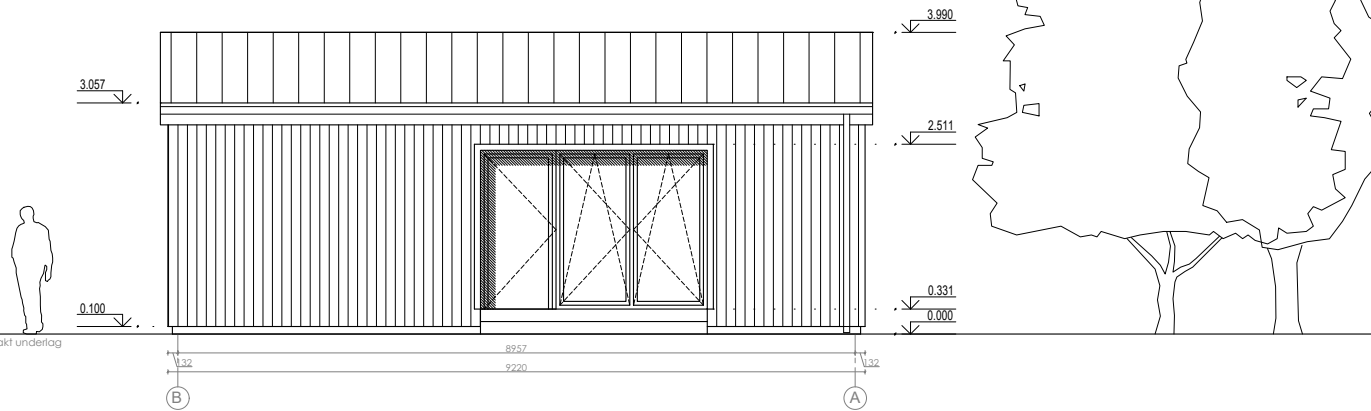

Marknivå oförändrad, rakt underlag

SKALA 1:100 A4



ANMÄRKNINGAR:

1. ±0,000 befintlig markyta höjd.
2. Dimensioner i millimeter, höjd - i meter
3. Ej skalenlig
4. Ej bygghandlingar
5. Äganderätten av dessa ritningar tillhör Attefallsverket.se

			Attefallshus Sverige AB Orgnr: 559003-4426 Adress: Stockholm/Sverige Telefon: 08-384380 E. post: info@attefallsverket.se		OBJEKT: Attefallshuset Classic 2C2	
Arkitekt	LS	Lukas Senkus		TEGN:		
Designer	FY	Ferhat Yildiz				
Konstruktör	MS	Marius Smidtas				
ETAPP	BYGGMÄSTARE: Attefallshus Sverige AB			MÄRKE: Uppdaterad: 11/20/2017		
TDP				Ark	Totalt	
				11	14	

Attefallshuset Classic 2C2

Grund/plint ritning

Bygghandling

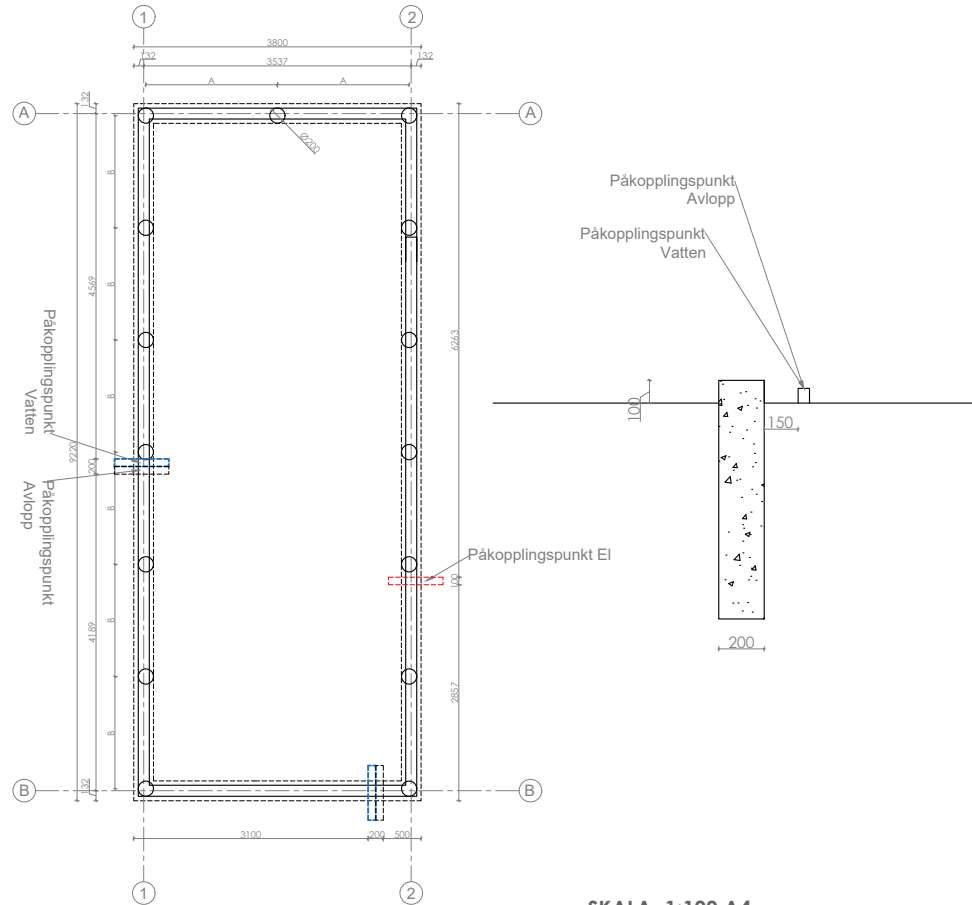

Fastighetsbeteckning



ANMÄRKNINGAR:

1. ±0,000 befintlig markyta höjd.
2. Dimensioner i millimeter, höjd - i meter
3. Ej skalenlig
4. Ej bygghandlingar
5. Äganderätten av dessa ritningar tillhör Attefallsverket.se

<p>Vi bygger ditt nyckelfärdiga Attefallshus!</p>			Attefallshus Sverige AB Orgnr: 559003-4426 Adress: Stockholm/Sverige Telefon: 08-384380 E. post: info@attefallsverket.se		OBJEKT: Attefallshuset Classic 2C2	
Arkitekt	LS	Lukas Senkus	TEGN:			
Designer	FY	Ferhat Yildiz				
Konstruktör	MS	Marius Smidtas				
ETAPP	BYGGMÄSTARE: Attefallshus Sverige AB		MÄRKE: Uppdaterad: 11/20/2017		Ark	Totalt
TDP					12	14

Attefallshuset Classic 2C2

elektrisk plan 1

Bygghandling

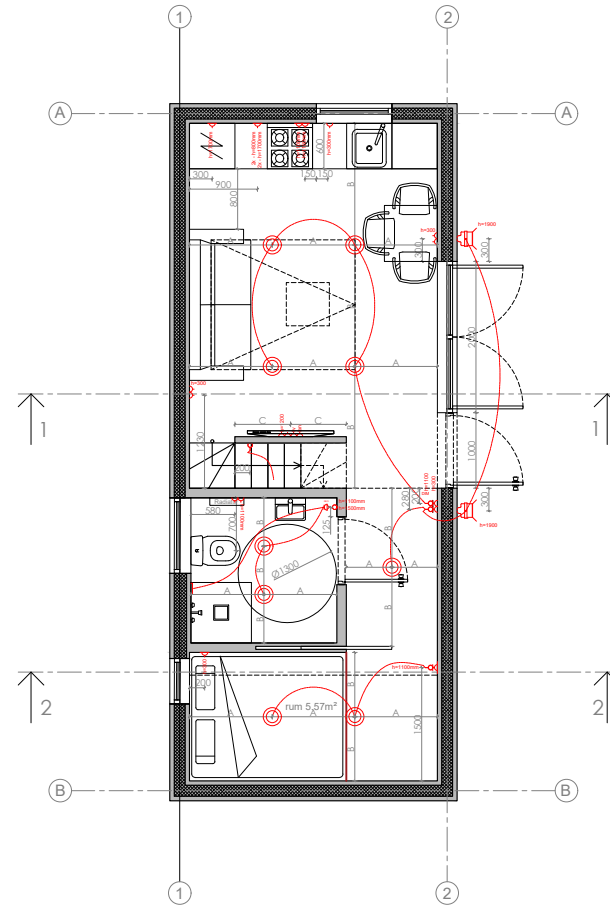

Fastighetsbeteckning



	Facade	Item	Amount
		Lighting fixture	9
		Outside lamps	2
		Socket	20
		Wire	1
		Single key switch	1
		Double key switch	2
		Dimmer	1
		Rheostat	1
		TV socket	1
		LAN socket	1
		Electricity distribution box	1

SKALA 1:100 A4



			Attefallshus Sverige AB Orgnr: 559003-4426 Adress: Stockholm/Sverige Telefon: 08-384380 E. post: info@attefallsverket.se		OBJEKT: Attefallshuset Classic 2C2	
Arkitekt LS Lukas Senkus Designer FY Ferhat Yildiz Konstruktör MS Marius Smidtas					TEGN:	
ETAPP BYGGMÄSTARE: Attefallshus Sverige AB			MÄRKE:		Ark	Totalt
TDP			Uppdaterad: 11/20/2017		13	14

ANMÄRKNINGAR:

- ±0,000 befintlig markyta höjd.
- Dimensioner i millimeter, höjd - i meter
- Ej skalenlig
- Ej bygghandlingar
- Åganderätten av dessa ritningar tillhör Attefallsverket.se

Attefallshuset Classic 2C2

elektrisk plan 1

Bygghandling

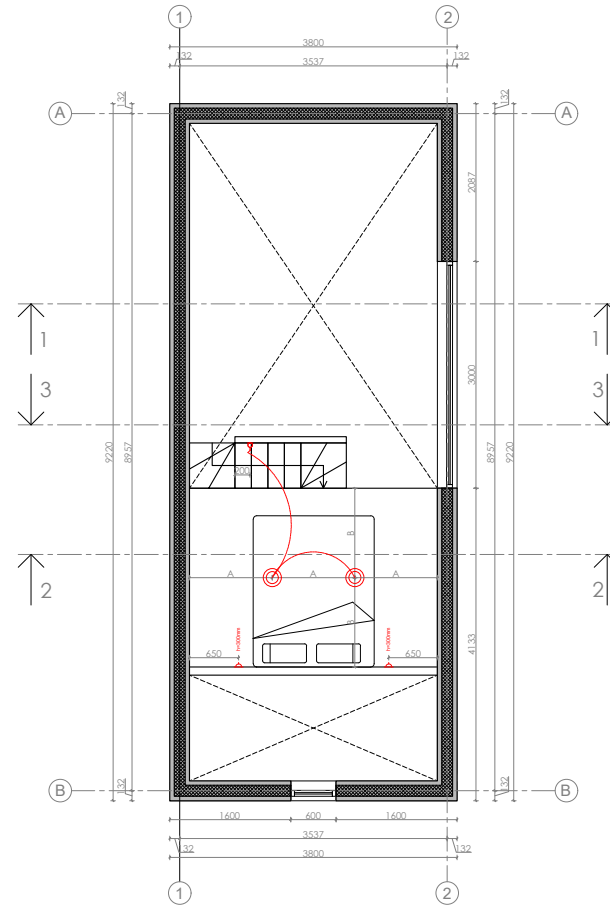

Fastighetsbeteckning



	Facade	Item	Amount
		Lighting fixture	2
		Outside lamps	0
		Socket	2
		Wire	0
		Single key switch	1
		Double key switch	0
		Dimmer	0
		Rheostat	0
		TV socket	0
		LAN socket	0
		Electricity distribution box	0

SKALA 1:100 A4



<p>Attefallshus Sverige AB Orgnr: 559003-4426 Adress: Stockholm/Sverige Telefon: 08-384380 E. post: info@attefallsverket.se</p>			OBJEKT: Attefallshuset Classic 2C2		
Arkitekt LS Lukas Senkus Designer FY Ferhat Yildiz Konstruktör MS Marius Smidtas			TEGN:		
ETAPP BYGGMÄSTARE: Attefallshus Sverige AB TDP			MÄRKE: Uppdaterad: 11/20/2017		Ark 14
					Totalt 14

ANMÄRKNINGAR:

- ±0,000 befintlig markyta höjd.
- Dimensioner i millimeter, höjd - i meter
- Ej skalenlig
- Ej bygghandlingar
- Äganderätten av dessa ritningar tillhör Attefallsverket.se

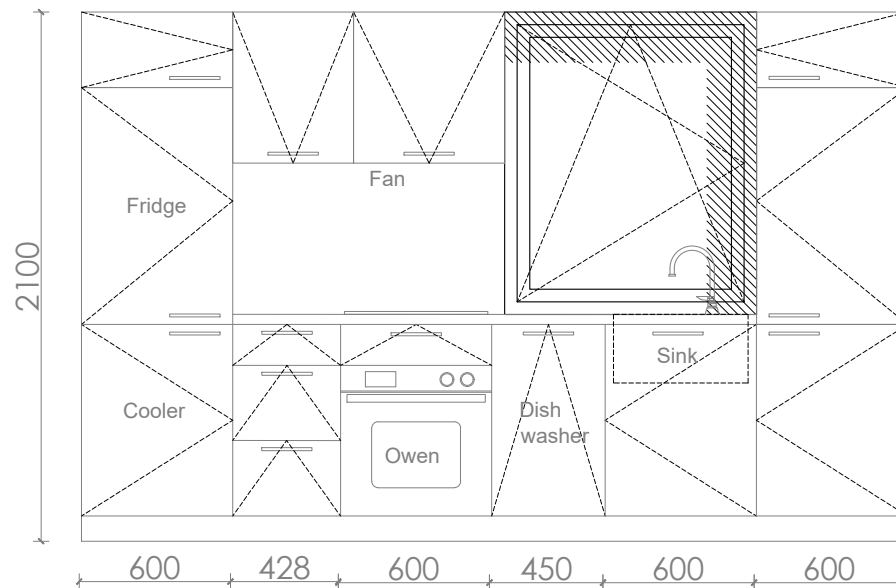
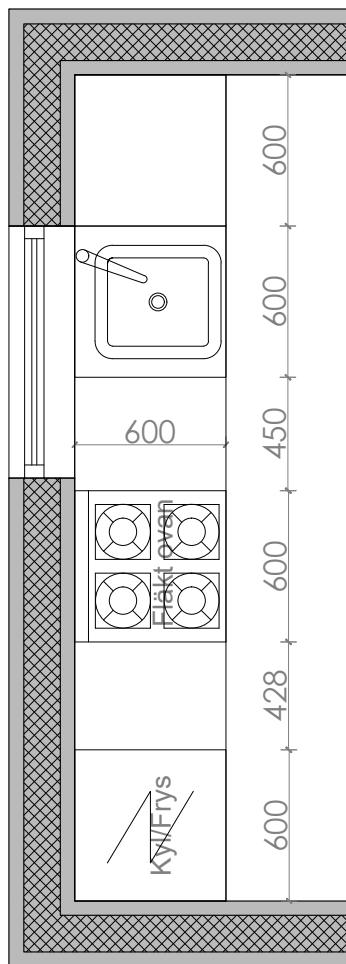

Attefallverket

Vi bygger ditt nyckelfärdiga Attefallshus!

Attefallshus Sverige AB
 Orgnr: 559003-4426
 Adress: Stockholm/Sverige
 Telefon: 08-384380
 E. post: info@attefallverket.se

OBJEKT:

Attefallshuset Classic 2C2

Arkitekt LS Lukas Senkus

Designer FY Ferhat Yildiz

Konstruktör MS Marius Smidtas

TEGN:

Monica

ETAPP

BYGGMÄSTARE:

MÄRKE:

TDP

Attefallshus Sverige AB

Uppdaterad: 11/20/2017

Ark Totalt