

Attefallshuset Exclusive 2E1

Planritning

Bygghandling

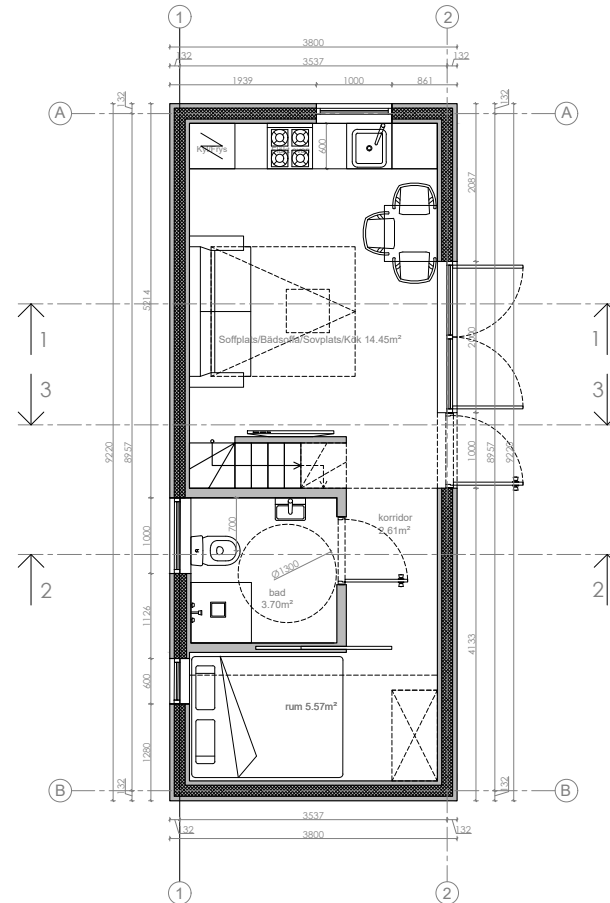

Fastighetsbeteckning



SKALA 1:100 A4



ANMÄRKNINGAR:

1. ±0,000 befintlig markyta höjd.
2. Dimensioner i millimeter, höjd - i meter
3. Ej skalenlig
4. Ej bygghandlingar
5. Äganderätten av dessa ritningar tillhör Attefallsverket.se

| | | | | | |
|--------------------|--|--|--|--|------------------------|
| | | Attefallshus Sverige AB Orgnr: 559003-4426 Adress: Stockholm/Sverige Telefon: 08-384380 E. post: info@attefallsverket.se | | OBJEKT: Attefallshuset Exclusive 2E2 | |
| Arkitekt | LS | Lukas Senkus | | TEGN: | |
| Designer | FY | Ferhat Yildiz | | | |
| Konstruktör | MS | Marius Smidtas | | | |
| ETAPP | BYGGMÄSTARE: Attefallshus Sverige AB | | | MÄRKE: | Uppdaterad: 11/20/2017 |
| TDP | | | | Ark | Totalt |
| | | | | 1 | 14 |

Attefallshuset Exclusive 2E1

Planritning

Bygghandling

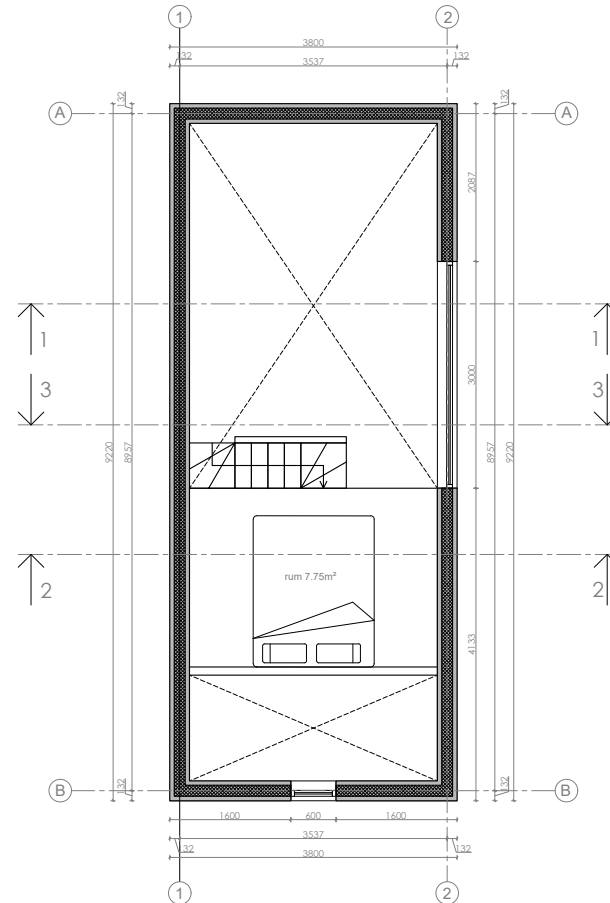

Fastighetsbeteckning



SKALA 1:100 A4



ANMÄRKNINGAR:

1. ±0,000 befintlig markyta höjd.
2. Dimensioner i millimeter, höjd - i meter
3. Ej skalenlig
4. Ej bygghandlingar
5. Äganderätten av dessa ritningar tillhör Attefallsverket.se

| | | | | | | |
|-------------|--|----------------|--|--|--|--------|
| | | | Attefallshus Sverige AB Orgnr: 559003-4426 Adress: Stockholm/Sverige Telefon: 08-384380 E. post: info@attefallsverket.se | | OBJEKT: Attefallshuset Exclusive 2E2 | |
| Arkitekt | LS | Lukas Senkus | TEGN: | | | |
| Designer | FY | Ferhat Yildiz | | | | |
| Konstruktör | MS | Marius Smidtas | | | | |
| ETAPP | BYGGMÄSTARE: Attefallshus Sverige AB | | MÄRKE: Uppdaterad: 11/20/2017 | | Ark | Totalt |
| TDP | | | | | 2 | 14 |

Attefallshuset Exclusive 2E1

Takritning

Bygghandling

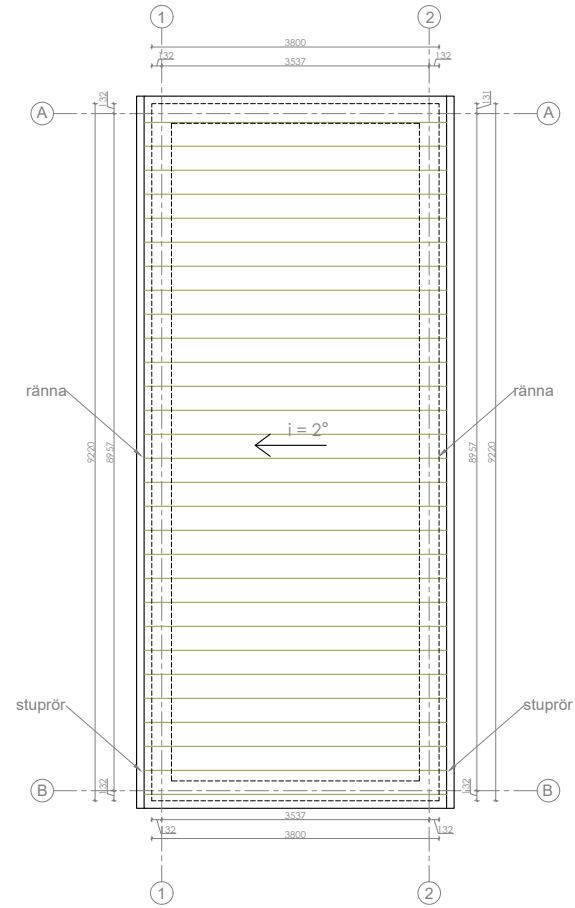

Fastighetsbeteckning

SKALA 1:100 A4



ANMÄRKNINGAR:

1. ±0,000 befintlig markyta höjd.
2. Dimensioner i millimeter, höjd - i meter
3. Ej skalenlig
4. Ej bygghandlingar
5. Äganderätten av dessa ritningar tillhör Attefallsverket.se

| | | | | | |
|--|--|--|--|--|--------|
| <p>Vi bygger ditt nyckelfärdiga Attefallshus!</p> | | Attefallshus Sverige AB Orgnr: 559003-4426 Adress: Stockholm/Sverige Telefon: 08-384380 E. post: info@attefallsverket.se | | OBJEKT: Attefallshuset Exclusive 2E2 | |
| | | Arkitekt LS Lukas Senkus Designer FY Ferhat Yildiz Konstruktör MS Marius Smidtas | | TEGN: | |
| ETAPP BYGGMÄSTARE: Attefallshus Sverige AB | | MÄRKE: Uppdaterad: 11/20/2017 | | Ark | Totalt |
| TDP | | | | 3 | 14 |

Attefallshuset Exclusive 2E1

Planritning

Bygghandling

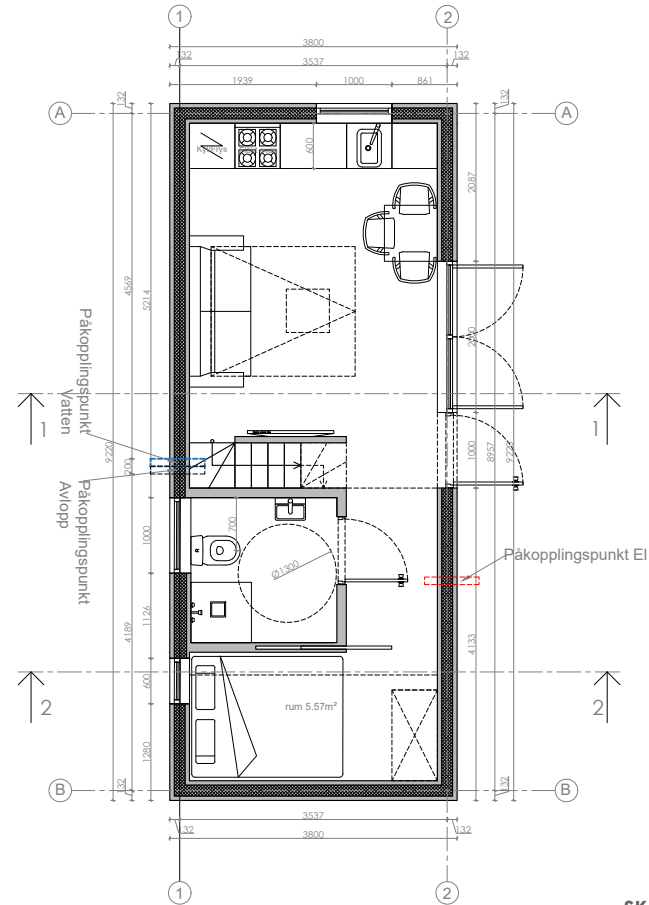

Fastighetsbeteckning



SKALA 1:100 A4



ANMÄRKNINGAR:

1. ±0,000 befintlig markyta höjd.
2. Dimensioner i millimeter, höjd - i meter
3. Ej skalenlig
4. Ej bygghandlingar
5. Äganderätten av dessa ritningar tillhör Attefallsverket.se

| | | | | | |
|-------------|--|--|--|--|--------------|
| | | Attefallshus Sverige AB Orgnr: 559003-4426 Adress: Stockholm/Sverige Telefon: 08-384380 E. post: info@attefallsverket.se | | OBJEKT: Attefallshuset Exclusive 2E2 | |
| Arkitekt | LS | Lukas Senkus | | TEGN: | |
| Designer | FY | Ferhat Yildiz | | | |
| Konstruktör | MS | Marius Smidtas | | | |
| ETAPP | BYGGMÄSTARE: Attefallshus Sverige AB | | | MÄRKE: Uppdaterad: 11/20/2017 | Ark 4 |
| TDP | | | | | Totalt 14 |

Attefallshuset Exclusive 2E1

Sektionritning 1-1

Bygghandling



Fastighetsbeteckning

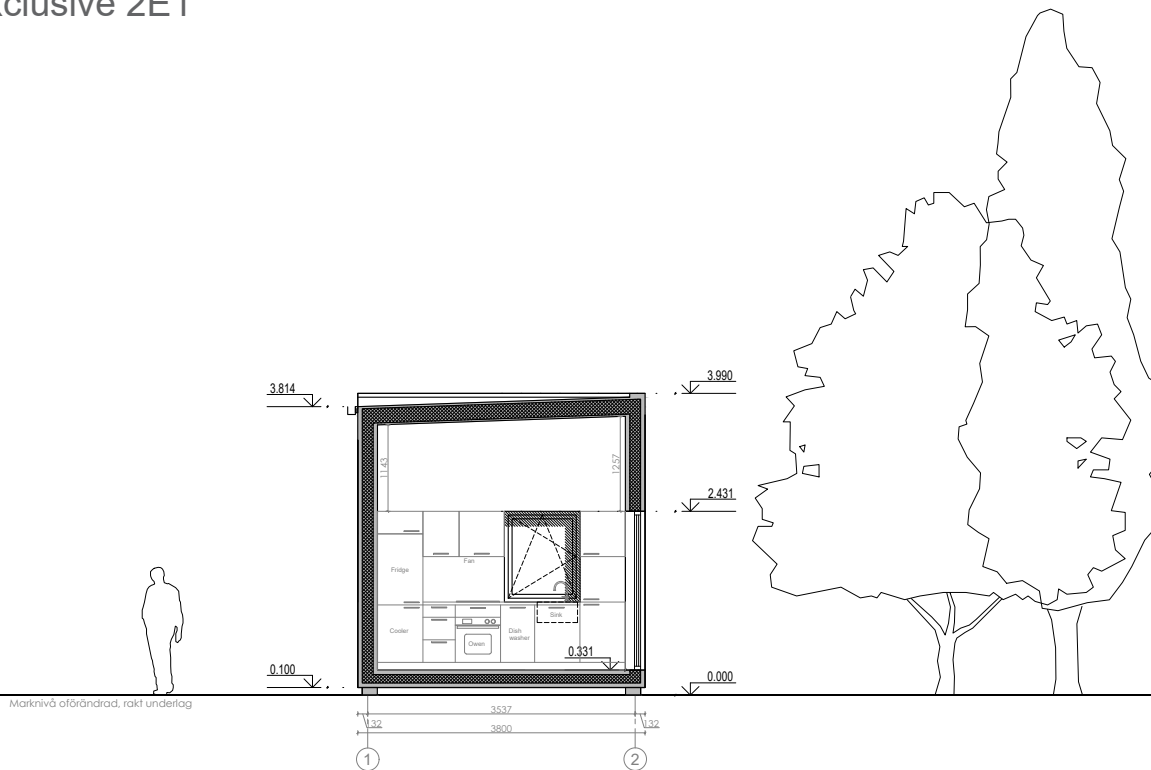

SKALA 1:100 A4



ANMÄRKNINGAR:

- ±0,000 befintlig markyta höjd.
- Dimensioner i millimeter, höjd - i meter
- Ej skalenlig
- Ej bygghandlingar
- Äganderätten av dessa ritningar tillhör Attefallsverket.se

| | | | | | | |
|-------------|--|----------------|--|--|--|--------|
| | | | Attefallshus Sverige AB Orgnr: 559003-4426 Adress: Stockholm/Sverige Telefon: 08-384380 E. post: info@attefallsverket.se | | OBJEKT: Attefallshuset Exclusive 2E2 | |
| Arkitekt | LS | Lukas Senkus | TEGN: | | | |
| Designer | FY | Ferhat Yildiz | | | | |
| Konstruktör | MS | Marius Smidtas | | | | |
| ETAPP | BYGGMÄSTARE: Attefallshus Sverige AB | | MÄRKE: Uppdaterad: 11/20/2017 | | Ark | Totalt |
| TDP | | | | | 5 | 14 |

Attefallshuset Exclusive 2E1

Sektionritning 2-2

Bygghandling



Fastighetsbeteckning

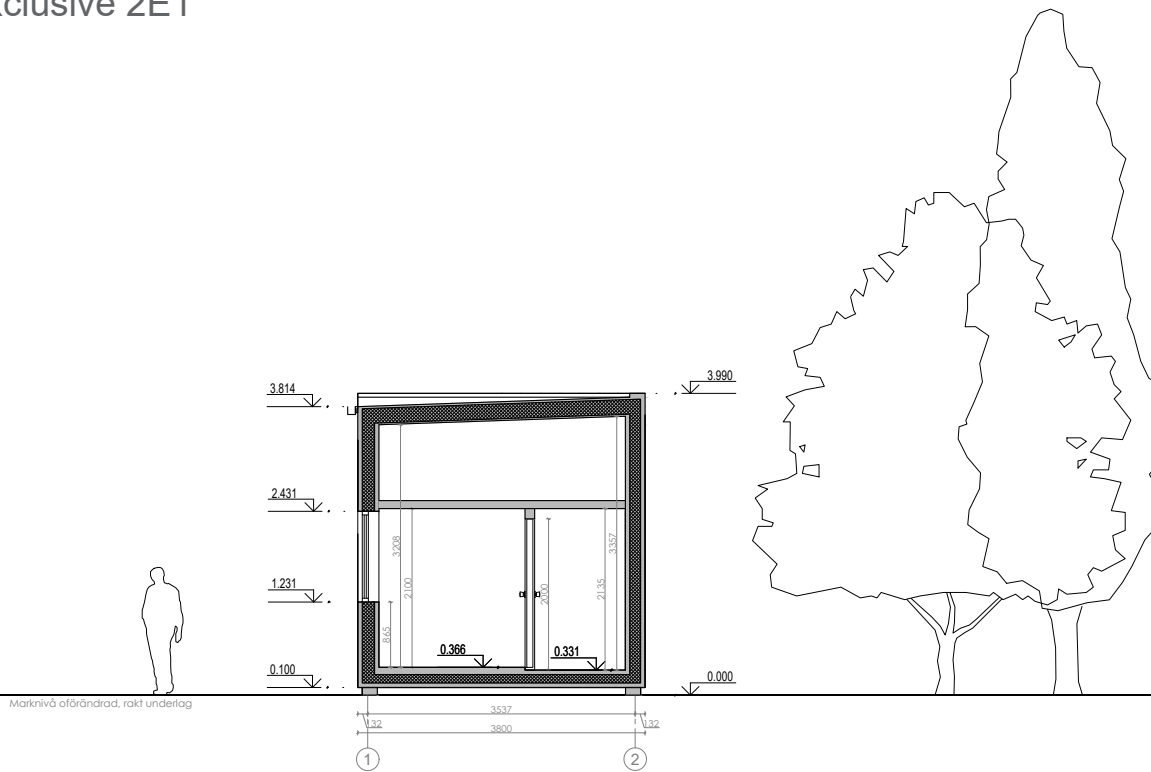

ANMÄRKNINGAR:

1. ±0,000 befintlig markyta höjd.
2. Dimensioner i millimeter, höjd - i meter
3. Ej skalenlig
4. Ej bygghandlingar
5. Äganderätten av dessa ritningar tillhör Attefallsverket.se

| | | | | | | |
|-------------|--|----------------|--|--|--|--------|
| | | | Attefallshus Sverige AB Orgnr: 559003-4426 Adress: Stockholm/Sverige Telefon: 08-384380 E. post: info@attefallsverket.se | | OBJEKT: Attefallshuset Exclusive 2E2 | |
| Arkitekt | LS | Lukas Senkus | TEGN: | | | |
| Designer | FY | Ferhat Yildiz | | | | |
| Konstruktör | MS | Marius Smidtas | | | | |
| ETAPP | BYGGMÄSTARE: Attefallshus Sverige AB | | MÄRKE: Uppdaterad: 11/20/2017 | | Ark | Totalt |
| TDP | | | | | 6 | 14 |

Attefallshuset Exclusive 2E1

Sektionritning 3-3

Bygghandling



Fastighetsbeteckning

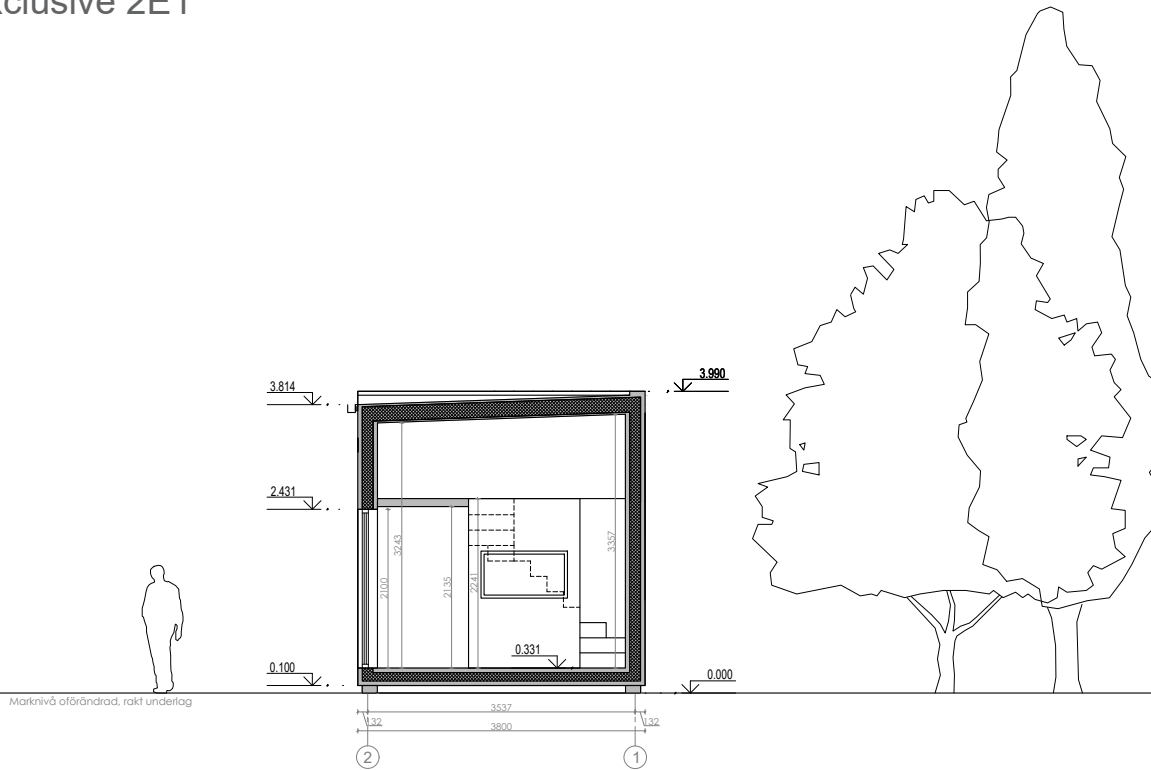

SKALA 1:100 A4



ANMÄRKNINGAR:

1. ±0,000 befintlig markyta höjd.
2. Dimensioner i millimeter, höjd - i meter
3. Ej skalenlig
4. Ej bygghandlingar
5. Äganderätten av dessa ritningar tillhör Attefallsverket.se

| | | | | | | |
|-------------|--|----------------|--|--|--|--------|
| | | | Attefallshus Sverige AB Orgnr: 559003-4426 Adress: Stockholm/Sverige Telefon: 08-384380 E. post: info@attefallsverket.se | | OBJEKT: Attefallshuset Exclusive 2E2 | |
| Arkitekt | LS | Lukas Senkus | TEGN: | | | |
| Designer | FY | Ferhat Yildiz | | | | |
| Konstruktör | MS | Marius Smidtas | | | | |
| ETAPP | BYGGMÄSTARE: Attefallshus Sverige AB | | MÄRKE: Uppdaterad: 11/20/2017 | | Ark | Totalt |
| TDP | | | | | 7 | 14 |

Attefallshuset Exclusive 2E1

Fasad

Bygghandling



Fastighetsbeteckning

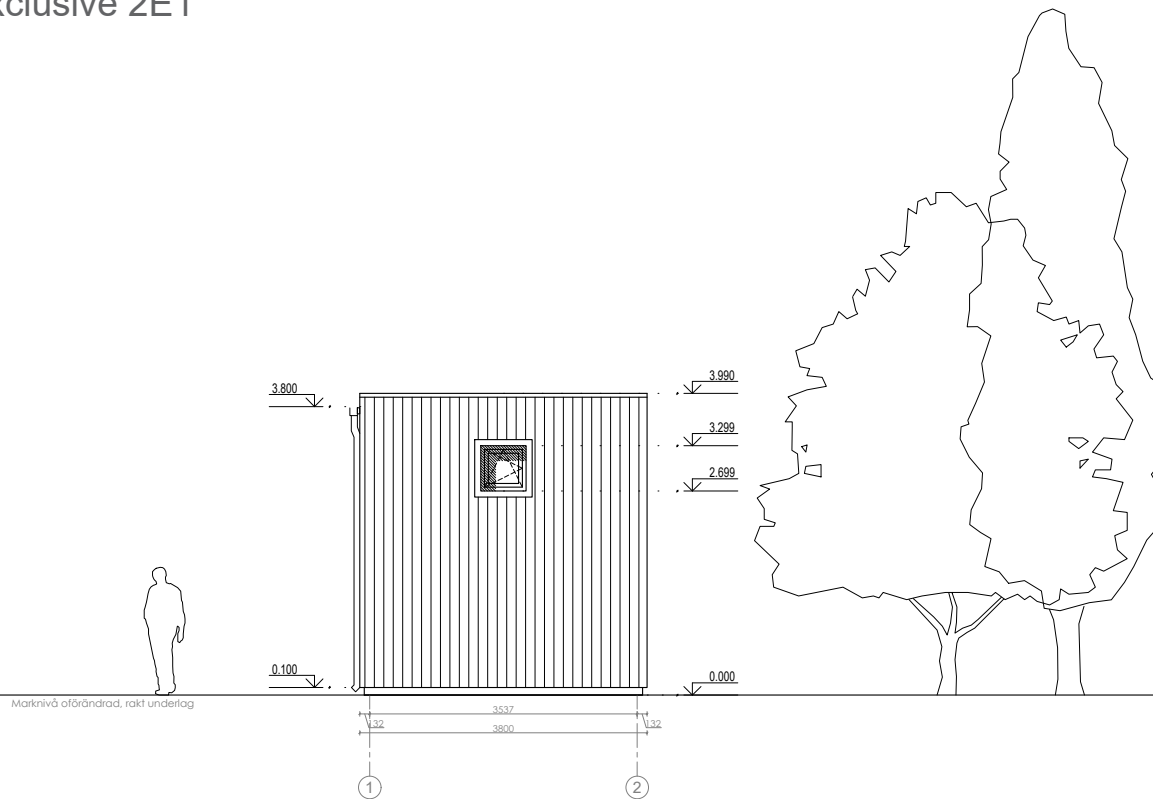

SKALA 1:100 A4



ANMÄRKNINGAR:

1. ±0,000 befintlig markyta höjd.
2. Dimensioner i millimeter, höjd - i meter
3. Ej skalenlig
4. Ej bygghandlingar
5. Äganderätten av dessa ritningar tillhör Attefallsverket.se

| | | | | | | |
|-------------|--|----------------|--|--|--|--------|
| | | | Attefallshus Sverige AB Orgnr: 559003-4426 Adress: Stockholm/Sverige Telefon: 08-384380 E. post: info@attefallsverket.se | | OBJEKT: Attefallshuset Exclusive 2E2 | |
| Arkitekt | LS | Lukas Senkus | TEGN: | | | |
| Designer | FY | Ferhat Yildiz | | | | |
| Konstruktör | MS | Marius Smidtas | | | | |
| ETAPP | BYGGMÄSTARE: Attefallshus Sverige AB | | MÄRKE: Uppdaterad: 11/20/2017 | | Ark | Totalt |
| TDP | | | | | 8 | 14 |

Attefallshuset Exclusive 2E1

Fasad

Bygghandling



Fastighetsbeteckning

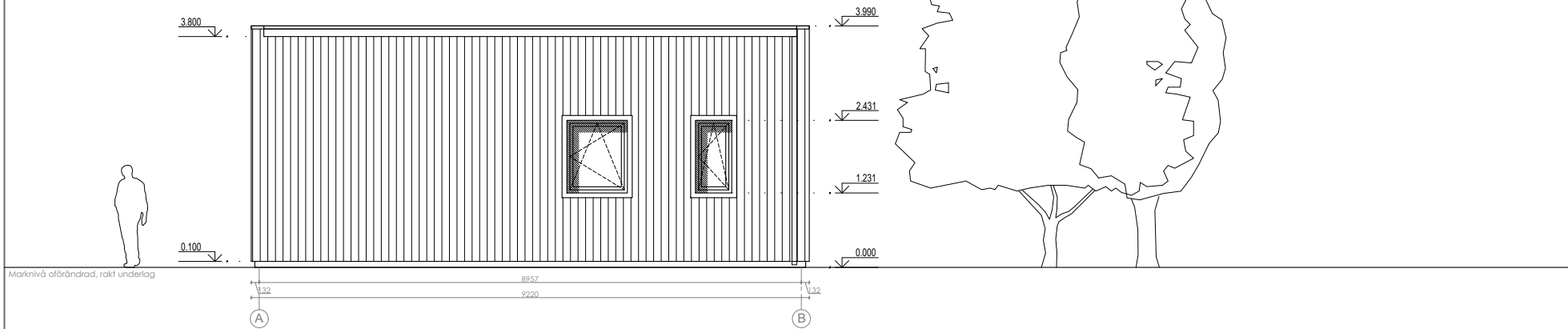

ANMÄRKNINGAR:

- ±0,000 befintlig markyta höjd.
- Dimensioner i millimeter, höjd - i meter
- Ej skalenlig
- Ej bygghandlingar
- Äganderätten av dessa ritningar tillhör Attefallsverket.se

| | | | | | | |
|-------------|--|----------------|--|---|--|--|
| | | | Attefallshus Sverige AB Orgnr: 559003-4426 Adress: Stockholm/Sverige Telefon: 08-384380 E. post: info@attefallsverket.se | | OBJEKT: Attefallshuset Exclusive 2E2 | |
| Arkitekt | LS | Lukas Senkus | | TEGN: | | |
| Designer | FY | Ferhat Yildiz | | | | |
| Konstruktör | MS | Marius Smidtas | | | | |
| ETAPP | BYGGMÄSTARE: Attefallshus Sverige AB | | | MÄRKE: Uppdaterad: 11/20/2017 | | |
| TDP | | | | Ark | Totalt | |
| | | | | 9 | 14 | |

Attefallshuset Exclusive 2E1

Fasad

Bygghandling



Fastighetsbeteckning

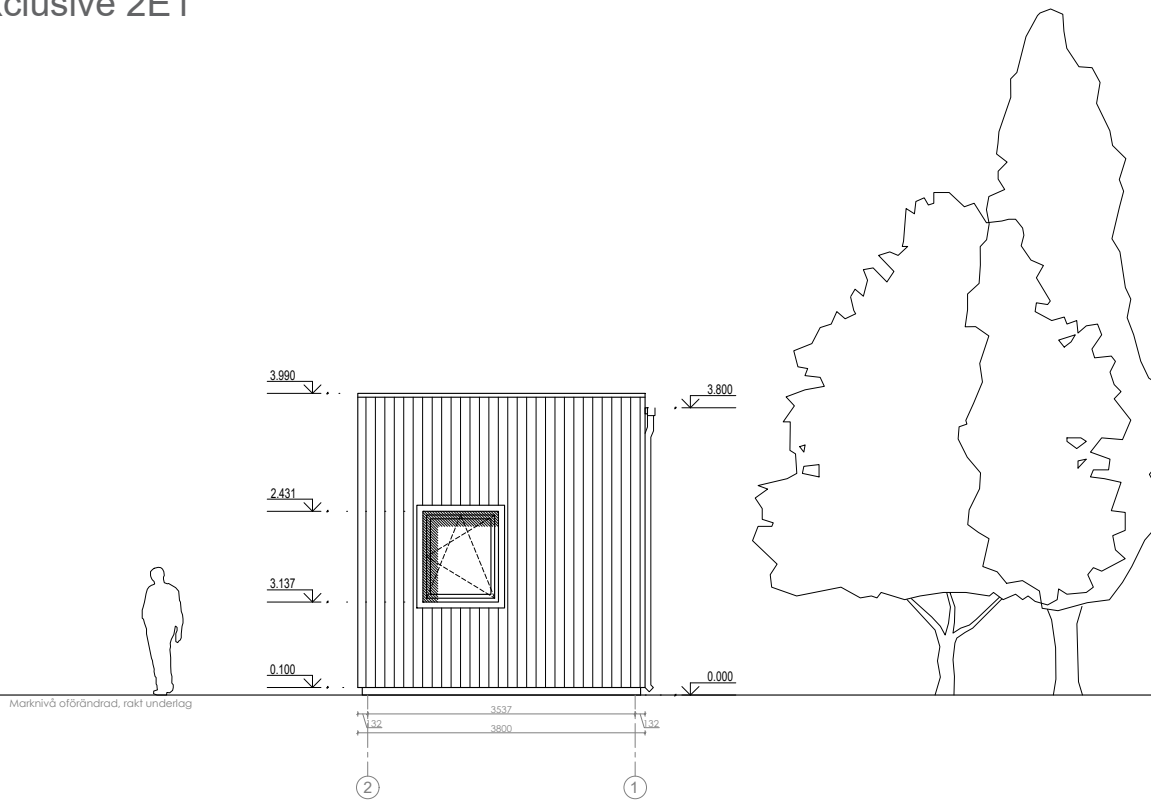

ANMÄRKNINGAR:

1. ±0,000 befintlig markyta höjd.
2. Dimensioner i millimeter, höjd - i meter
3. Ej skalenlig
4. Ej bygghandlingar
5. Äganderätten av dessa ritningar tillhör Attefallsverket.se

| | | | | | | |
|-------------|--|----------------|--|--|--|--------|
| | | | Attefallshus Sverige AB Orgnr: 559003-4426 Adress: Stockholm/Sverige Telefon: 08-384380 E. post: info@attefallsverket.se | | OBJEKT: Attefallshuset Exclusive 2E2 | |
| Arkitekt | LS | Lukas Senkus | TEGN: | | | |
| Designer | FY | Ferhat Yildiz | | | | |
| Konstruktör | MS | Marius Smidtas | | | | |
| ETAPP | BYGGMÄSTARE: Attefallshus Sverige AB | | MÄRKE: Uppdaterad: 11/20/2017 | | Ark | Totalt |
| TDP | | | | | 10 | 14 |

Attefallshuset Exclusive 2E1

Fasad

Bygghandling



Fastighetsbeteckning

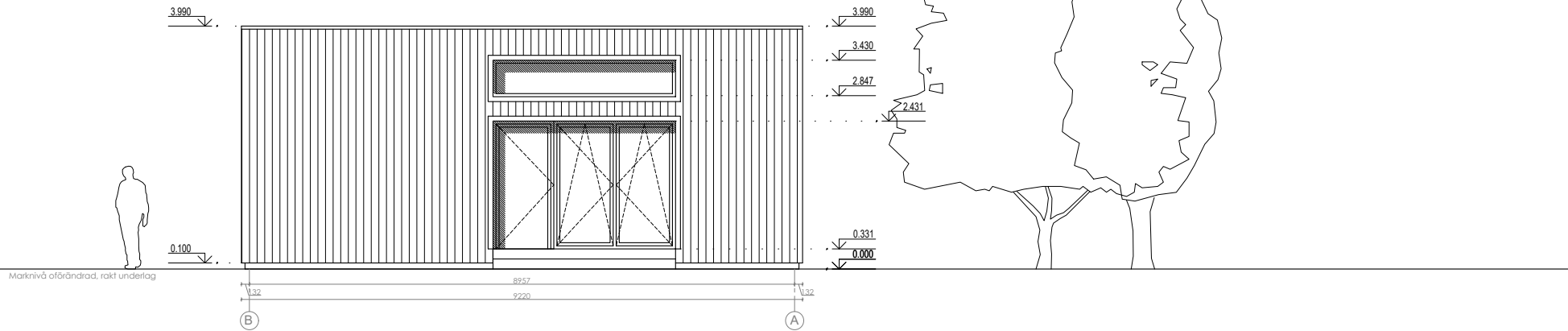

ANMÄRKNINGAR:

- ±0,000 befintlig markyta höjd.
- Dimensioner i millimeter, höjd - i meter
- Ej skalenlig
- Ej bygghandlingar
- Äganderätten av dessa ritningar tillhör Attefallsverket.se

| | | | | | | |
|-------------|--|----------------|--|--|--|--------|
| | | | Attefallshus Sverige AB Orgnr: 559003-4426 Adress: Stockholm/Sverige Telefon: 08-384380 E. post: info@attefallsverket.se | | OBJEKT: Attefallshuset Exclusive 2E2 | |
| Arkitekt | LS | Lukas Senkus | TEGN: | | | |
| Designer | FY | Ferhat Yildiz | | | | |
| Konstruktör | MS | Marius Smidtas | | | | |
| ETAPP | BYGGMÄSTARE: Attefallshus Sverige AB | | MÄRKE: Uppdaterad: 11/20/2017 | | Ark | Totalt |
| TDP | | | | | 11 | 14 |

Attefallshuset Exclusive 2E2

Grund/plint ritning

Bygghandling

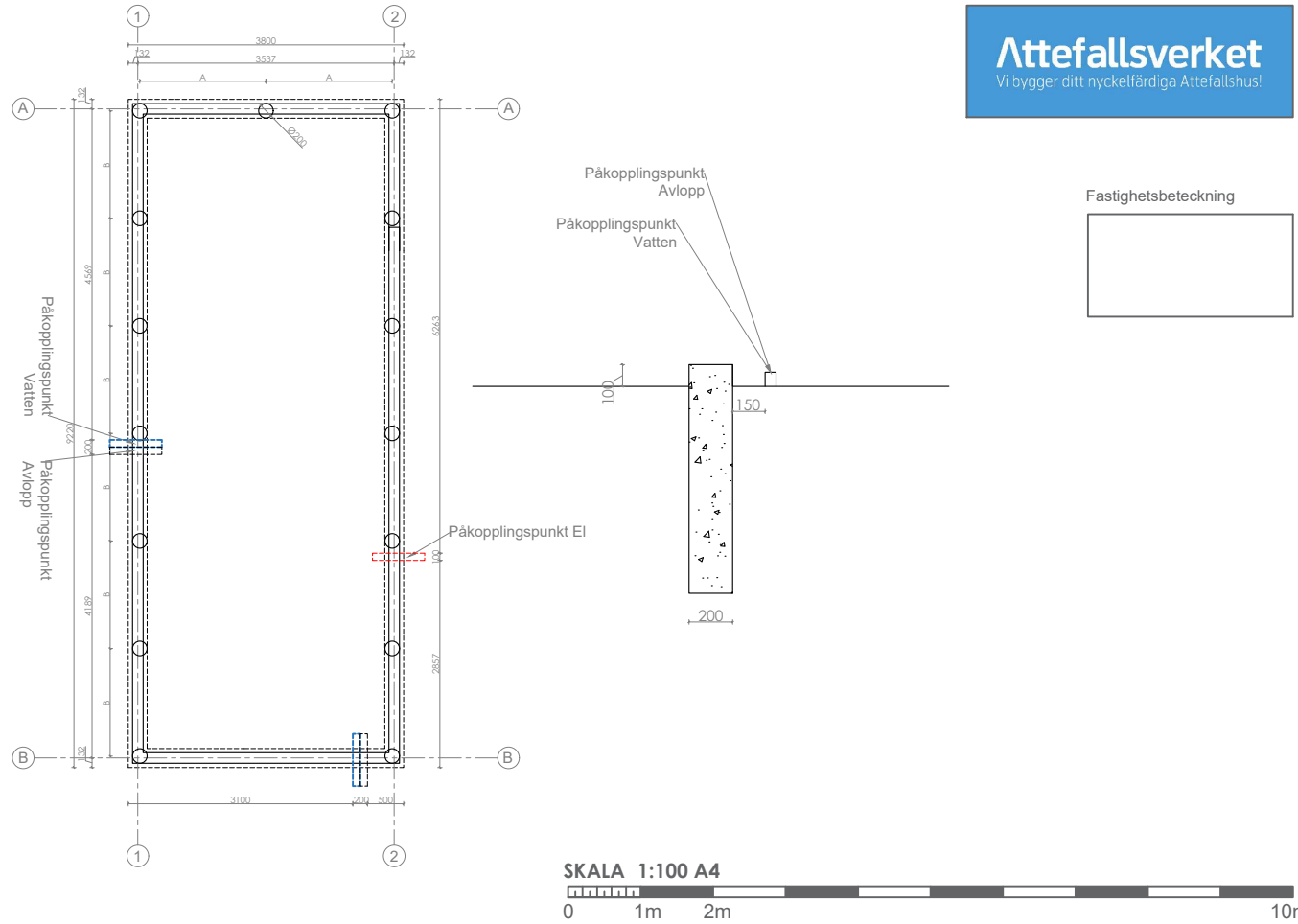

ANMÄRKNINGAR:

1. ±0,000 befintlig markyta höjd.
2. Dimensioner i millimeter, höjd - i meter
3. Ej skalenlig
4. Ej bygghandlingar
5. Äganderätten av dessa ritningar tillhör Attefallsverket.se

| | | | |
|---|--|--|--|
| <p>Vi bygger ditt nyckelfärdiga Attefallshus!</p> | | Attefallshus Sverige AB Orgnr: 559003-4426 Adress: Stockholm/Sverige Telefon: 08-384380 E. post: info@attefallsverket.se | OBJEKT: Attefallshuset Exclusive 2E2 |
| Arkitekt | LS | Lukas Senkus | TEGN: |
| Designer | FY | Ferhat Yildiz | |
| Konstruktör | MS | Marius Smidtas | |
| ETAPP | BYGGMÄSTARE: Attefallshus Sverige AB | | MÄRKE: Uppdaterad: 11/20/2017 |
| TDP | | | Ark Totalt |
| | | | 12 14 |

Attefallshuset Exclusive 2E1

elektrisk plan 1

Bygghandling

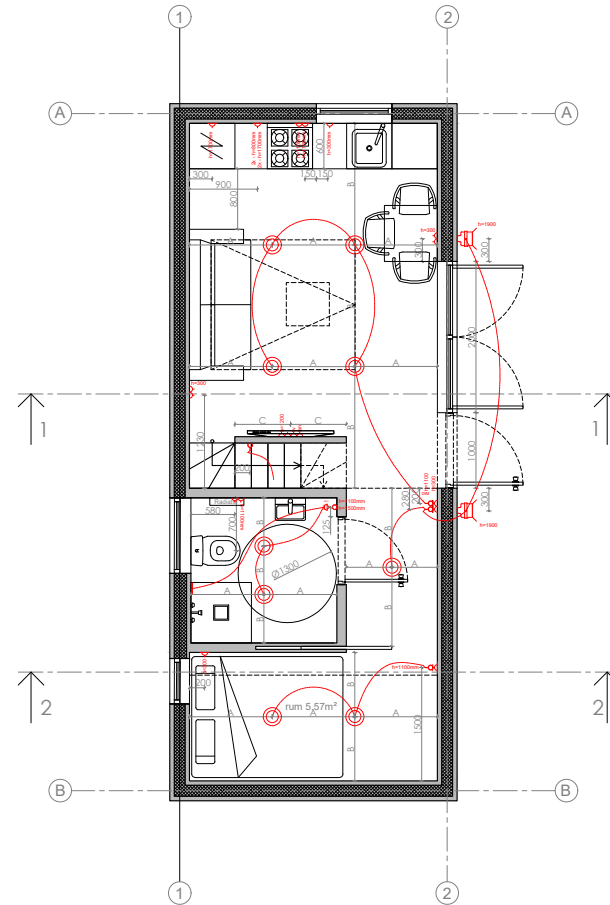

Fastighetsbeteckning



| | Facade | Item | Amount |
|--|--------|------------------------------|--------|
| | | Lighting fixture | 9 |
| | | Outside lamps | 2 |
| | | Socket | 20 |
| | | Wire | 1 |
| | | Single key switch | 1 |
| | | Double key switch | 2 |
| | | Dimmer | 1 |
| | | Rheostat | 1 |
| | | TV socket | 1 |
| | | LAN socket | 1 |
| | | Electricity distribution box | 1 |

SKALA 1:100 A4



ANMÄRKNINGAR:

- ±0,000 befintlig markyta höjd.
- Dimensioner i millimeter, höjd - i meter
- Ej skalenlig
- Ej bygghandlingar
- Åganderätten av dessa ritningar tillhör Attefallsverket.se

| | | | | | | |
|---|--|----------------|--|--|--|--------|
| <p>Vi bygger ditt nyckelfärdiga Attefallshus!</p> | | | Attefallshus Sverige AB Orgnr: 559003-4426 Adress: Stockholm/Sverige Telefon: 08-384380 E. post: info@attefallsverket.se | | OBJEKT: Attefallshuset Exclusive 2E2 | |
| Arkitekt | LS | Lukas Senkus | TEGN: | | | |
| Designer | FY | Ferhat Yildiz | | | | |
| Konstruktör | MS | Marius Smidtas | | | | |
| ETAPP | BYGGMÄSTARE: Attefallshus Sverige AB | | MÄRKE: Uppdaterad: 11/20/2017 | | Ark | Totalt |
| TDP | | | | | 13 | 14 |

Attefallshuset Exclusive 2E1

elektrisk plan 1

Bygghandling

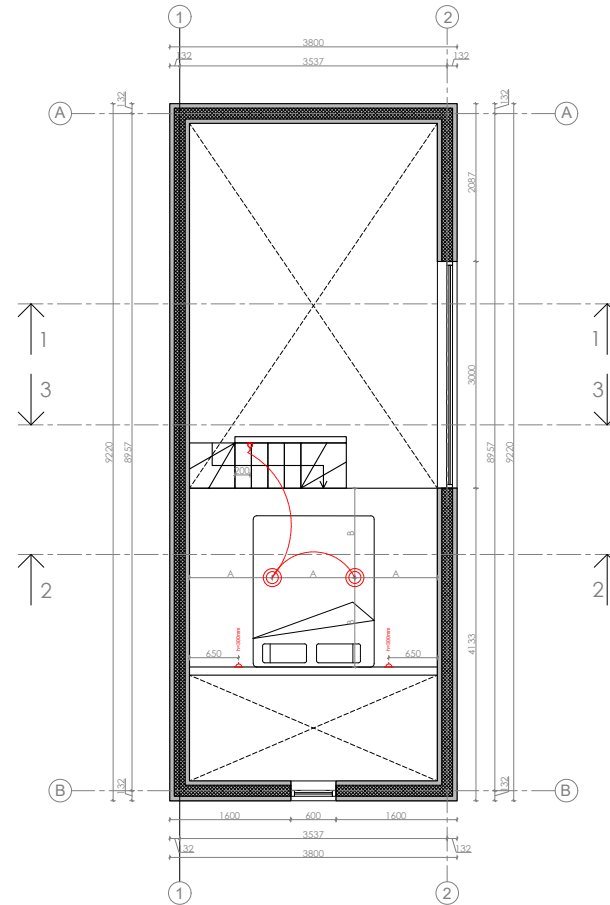

Fastighetsbeteckning



| | Facade | Item | Amount |
|--|--------|------------------------------|--------|
| | | Lighting fixture | 2 |
| | | Outside lamps | 0 |
| | | Socket | 2 |
| | | Wire | 0 |
| | | Single key switch | 1 |
| | | Double key switch | 0 |
| | | Dimmer | 0 |
| | | Rheostat | 0 |
| | | TV socket | 0 |
| | | LAN socket | 0 |
| | | Electricity distribution box | 0 |

SKALA 1:100 A4



| | | | | | |
|---|--|--|--|--|--------------|
| <p>Attefallshus Sverige AB Orgnr: 559003-4426 Adress: Stockholm/Sverige Telefon: 08-384380 E. post: info@attefallsverket.se</p> | | | OBJEKT: Attefallshuset Exclusive 2E2 | | |
| Arkitekt LS Lukas Senkus Designer FY Ferhat Yildiz Konstruktör MS Marius Smidtas | | | TEGN: | | |
| ETAPP BYGGMÄSTARE: Attefallshus Sverige AB TDP | | | MÄRKE: Uppdaterad: 11/20/2017 | | Ark 14 |
| | | | | | Totalt 14 |

ANMÄRKNINGAR:

- ±0,000 befintlig markyta höjd.
- Dimensioner i millimeter, höjd - i meter
- Ej skalenlig
- Ej bygghandlingar
- Äganderätten av dessa ritningar tillhör Attefallsverket.se

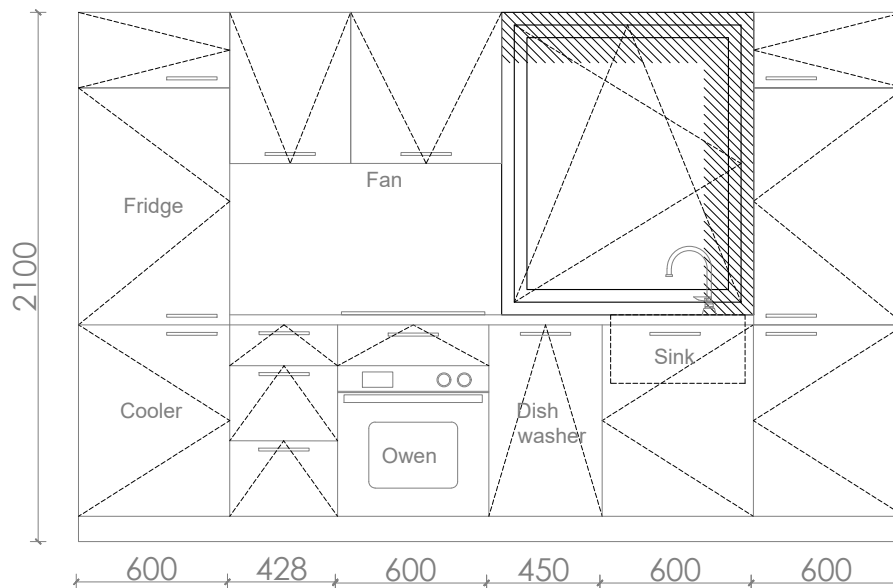
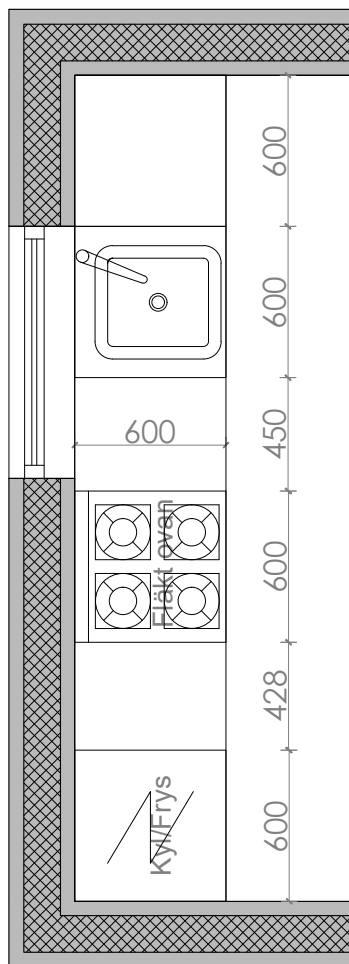

Attefallsverket

Vi bygger ditt nyckelfärdiga Attefallshus!

Attefallshus Sverige AB
 Orgnr: 559003-4426
 Adress: Stockholm/Sverige
 Telefon: 08-384380
 E. post: info@attefallsverket.se

OBJEKT:

Attefallshuset Exclusive 2E2

Arkitekt LS Lukas Senkus

Designer FY Ferhat Yildiz

Konstruktör MS Marius Smidtas

TEGN:

Monica

ETAPP **BYGGMÄSTARE:**

TDP

Attefallshus Sverige AB

MÄRKE:

Uppdaterad: 11/20/2017

Ark Totalt

| | |
|--|--|
| | |
|--|--|